

Dell™ S500/S500wi-projektor

Brugervejledning

Bemærkninger, advarsler og varsler



BEMÆRK: Et BEMÆRKNING-piktogram indeholder væsentlig information, som hjælper dig til bedre brug af din computer.



ADVARSEL: En ADVARSEL angiver potentiel beskadigelse af hardware eller tab af data, hvis vejledningerne ikke følges.



VARSEL: Et VARSEL-piktogram angiver en risiko for materiel beskadigelse, personlig skade eller død.

Vi forbeholder os retten til at ændre informationerne i dette dokument uden varsel.

© 2010 Dell Inc. Alle rettigheder forbeholdt.

Enhver form for reproduktion af disse materialer er strengt forbudt uden skriftlig tilladelse fra Dell Inc.

Varemærker brugt i denne tekst: *Dell* og *DELL*-logoet er varemærker for Dell Inc.; *DLP* og *DLP*-logoet er varemærker for TEXAS INSTRUMENTS INCORPORATED; *Microsoft* og *Windows* er enten varemærker eller registrerede varemærker for Microsoft Corporation i USA og/eller i andre lande.

Andre varemærker og handelsnavne, der bliver brugt i dette dokument, kan enten referere til rettighedsindehaveren af disse varemærker og til navnene på deres produkter. Dell Inc. fralægger sig ethvert ejendomsforhold til varemærker og handelsnavne forskellig fra deres egne.

Model S500/S500wi

December 2010 Rev. A00

Indhold

1	Din Dell-projektor	7
	Om din projektor	9
	Om din interaktive pen (kun for S500wi)	10
2	Tilslutning af projektoren	12
	Installation af valgfri, trådløs dongle.....	13
	Installer kabelboksen	14
	Tilslutning til en computer	15
	Tilslutning af computer med et VGA kabel	15
	Skærm loop-through forbindelse med VGA kabler ...	16
	Tilslutning af computer med et RS232 kabel.....	17
	Tilslutning af en computer med et USB-kabel.....	18
	Tilslutning af computer ved hjælp af trådløs	19
	Tilslutning til DVD-afspiller	20
	Tilslutning af DVD-afspiller med et S-videokabel	20
	Tilslutning af en dvd-afspiller med et komposit video-kabel.....	21
	Tilslutning af en dvd-afspiller med et komponentvideokabel.....	22
	Tilslutning af en dvd-afspiller med et HDMI kabel....	23
	Tilslutning til lokalområdenetværk	24
	Til projicering af et billede og til kontrol af projektoren tilsluttet et netværk med et RJ45 kabel.	24
	Professionelle installationsmuligheder: Installation til kørende automatisk skærm.....	25

	Tilslutning til kommerciel RS232 kontrolboks	26
	Tilslutning af din interaktive pen (kun for S500wi)	27
3	Brug af din projektor.....	29
	Tænd for din projektor	29
	Sådan slukker du for projektoren	29
	Justering af det projicerede billede	30
	Øgning af projektorhøjde	30
	Sænkning af projektorhøjde	30
	Indstilling af projektorfokusering	31
	Rengøring af projektorens spejl.....	31
	Justering af projektionsbilledstørrelse	32
	Brug af kontrolpanelet	34
	Brug af fjernbetjening	36
	Sådan bruges den interaktive pen (kun for S500wi).....	39
	OSD advarselsmeddelelse - lavt batteri.....	40
	OSD advarselsmeddelelse – uden for rækkevidde... ..	40
	Knapkombinationer	40
	Sådan bruges håndledsremmen (kun for S500wi)	42
	Anbringelse af fjernbetjeningens batterier	43
	Oplad den interaktive pens batteri (kun for S500wi)	44
	Indledning til docking-oplader (valgfri, og kun for S500wi)	45

Opladning af den interaktive pens batteri med docking-opladeren.....	47
Fjernbetjeningens operationsafstand.....	49
Brugsområde for din interaktive pen (kun for S500wi)....	50
Brug af On-Screen Display (Skærmvisning).....	51
INPUT SOURCE (INPUT-KILDE).....	51
AUTO ADJUST (AUTOM. JUSTERING)	52
BRIGHTNESS/CONTRAST (LYSSTYRKE/KONTRAST) .	53
VIDEO MODE (VIDEO-TILSTAND):.....	53
VOLUME (LYDSTYRKE).....	54
AUDIO INPUT (LYD-INPUT).....	54
ADVANCED SETTINGS (AVANCEREDE INDSTILLINGER).....	54
LANGUAGE (SPROG).....	72
HELP (HJÆLP)	72
Installation af trådløs netværkning	73
Aktiver trådløs forbindelse på projektoren	74
Installer program-softwaren for trådløs forbindelse på din computer	75
S500 eller S500wi Wireless Application-software....	78
Installation Presentation to Go (PtG).....	82
PtG Viewer	83
Photo Viewer (Billed-viewer).....	83
PtG/Photo Function Introduction (Indledning PtG/Billed funktion).....	84
PtG Overview (PtG oversigt).....	84
Photo Overview (Billedoversigt).....	85
Beskrivelse af knapper.....	85
Setup PtG Converter – Lite (Konfiguration af PtG Converter – Lite).....	86

	PtG Converter - Lite Application Software (Lite programsoftware).....	86
	Styring af projektoren fra Web Management	88
	Konfigurering af netværksindstillingen.....	88
	Adgang til Web Management	88
	Lav programsymbol	107
4	Fejlfinding på din projektor	108
	fejlfinding af din interaktive pen	112
	Styresignaler	114
	Interactive Pen LED styresignaler.....	115
	Udskiftning af lampe	116
5	Specifikationer	118
6	Sådan kontakter du Dell.....	125
	Kontakt eInstruction	126
7	Tillæg: Ordliste.....	127

Din Dell-projektor

Din projektor leveres med alle de dele, der er vist nedenfor. Kontroller, at du har alle delene, og kontakt Dell™, hvis der mangler noget.

S500/S500wi Pakkeindhold

Strømkabel



AAA batterier (2)



CD med brugervejledning og -dokumentation



USB kabel (USB-A til USB-B)



1,8 m VGA kabel (VGA til VGA)



Fjernbetjening



Kabelboks



Kun for S500wi pakkeindhold

Interactive Pen (Interaktiv Pen)



Håndledsrem



Pennespids



Interwrite Workspace CD



2 m mini-USB kabel (USB-A til mini-USB-B)



5 m mini-USB kabel (USB-A til mini-USB-B)



Om din projektor

Set oppefra

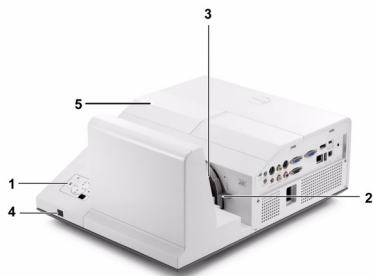

Set nedefra

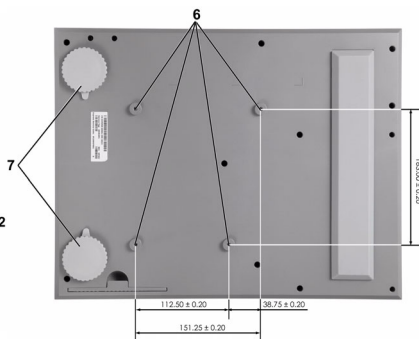

1	Kontrolpanel
2	Fokuseringstap
3	Linse
4	IR-modtagere
5	Lampedæksel
6	Monteringshuller til montering på væg: Skruehul M4 x 10 mm dybt. Anbefalet drejningsmoment < 10 kgf-cm
7	Hældningsjusteringshjul

Om din interaktive pen (kun for S500wi)

Set oppefra

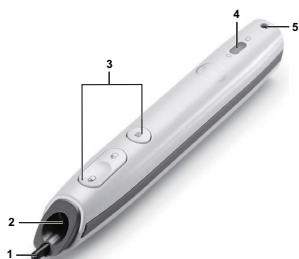

Set nedefra

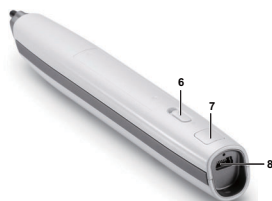

1	Udskiftelig pennespids
2	Linse
3	Kontrolpanel
4	LED indikatorer
5	Håndledsrem
6	Tænd/sluk-kontakt
7	Stik til firmware-opgradering
8	Mini-USB opladningsstik

ADVARSEL: Anvisninger omkring sikkerhed

- 1 Projektoren må ikke bruges nær apparater, der frembringer meget varme.
- 2 Projektoren må ikke bruges i områder, hvor der er meget støv. Støvet kan forårsage, at systemet svigter, og projektoren vil nedlukkes automatisk.
- 3 Kontroller, at projektoren er monteret i et område med god ventilation.
- 4 Bloker ikke ventilationsprækkerne og -åbningerne på projektoren.
- 5 Kontroller, at projektoren anvendes i et omgivende temperaturområde på mellem 5°C og 35°C.
- 6 Rør ikke ventilationsudgangen, da den kan være meget varm, når projektoren er tændt eller lige efter, at der er slukket for den.
- 7 Stir ikke ind i linsen, når projektoren er tændt, da det kan skade øjnene.
- 8 Når projektoren er tændt, anbring ikke nogen ting i nærheden af eller foran projektoren og tildæk ikke linsen, da varmen kan få tingene til at smelte eller brænde.

9 Brug ikke den trådløse projektor nær cardiac-pacemakere.

10 Brug ikke den trådløse projektor nær medicinsk udstyr.

11 Brug ikke den trådløse projektor nær mikrobølgeovne.



BEMÆRK:

- Forsøg ikke selv at montere projektoren på væggen. Den skal installeres af en kvalificeret tekniker.
- Anbefalet vægmonteringsæt (P/N: N4MYM). For yderligere oplysninger, se Dell Support webstedet på support.dell.com.
- For yderligere oplysninger, se *Sikkerhedsinformation*, som følger med projektoren.
- S500/S500wi-projektoren kan kun bruges indendørs.

2

Tilslutning af projektoren

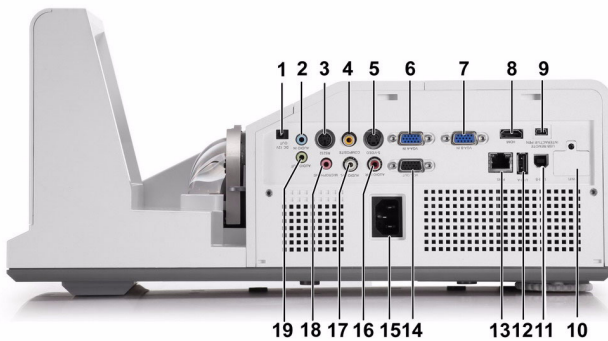

1	+12 V DC ud-stik	11	USB type B-stik for USB-skærm
2	Lyd-A indgangsstik	12	USB type A-stik for USB Viewer
3	RS232-stik	13	RJ45 stik
4	Komposit videostik	14	VGA-A udgang (skærmgennemsøjfning)-stik
5	S-videostik	15	Netledningsstik
6	VGA-A indgangs- (D-sub)- stik	16	Lyd-B højre kanal indgangsstik
7	VGA-B indgangs- (D-sub)- stik	17	Lyd-B venstre kanal indgangsstik
8	HDMI stik	18	Mikrofonstik
9	Mini-USB (Mini-type-B)-stik for fjernmus, interaktive funktioner og firmware-opgradering	19	Lydudgangsstik
10	WiFi USB (Type A)-stik		

 **BEMÆRK:** S500- og S500wi-stik er ens.

 **ADVARSEL:** Inden du begynder nogle af procedurerne i dette afsnit, skal du følge Anvisninger omkring sikkerhed, som beskrevet på side 10.

Installation af valgfri, trådløs dongle

Din projektor skal være installeret med en trådløs dongle, hvis du vil bruge indstillingen for trådløst netværk. Se "Installation af trådløs netværkning" på side 73. Den trådløse dongle følger ikke med S500-projektoren. Du kan købe den på Dell's websted på www.dell.com.

 **BEMÆRK:** Trådløs dongle indlagt for S500wi.

- 1 Afskrue og aftag låget for trådløs.



- 2 Indsæt den trådløse dongle.



- 3 Sæt låget for trådløs på plads.



Installer kabelboksen

Din projektor har en kabelboks. Du kan finde kabelboksen i projektorens boks.

Følg de følgende trin for at samle kabelboksen og din projektor.

- 1 Find kabelboksen i projektorens boks.



- 2 Saml kabelboksen på projektorens højre side.



Tilslutning til en computer

Tilslutning af computer med et VGA kabel

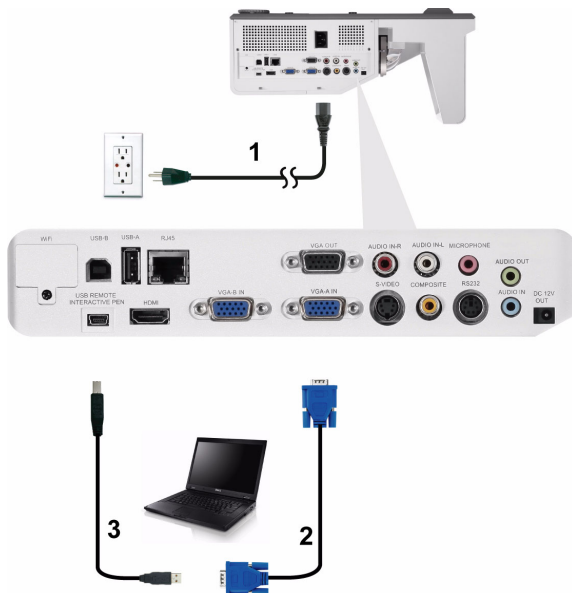

1	Netledning
2	VGA til VGA kabel
3	USB-A til mini USB-B kabel



BEMÆRK: Mini USB kablet skal være forbundet, hvis du ønsker at bruge "Næste side" og "Foregående side" på fjernbetjeningen.

Skærm loop-through forbindelse med VGA kabler

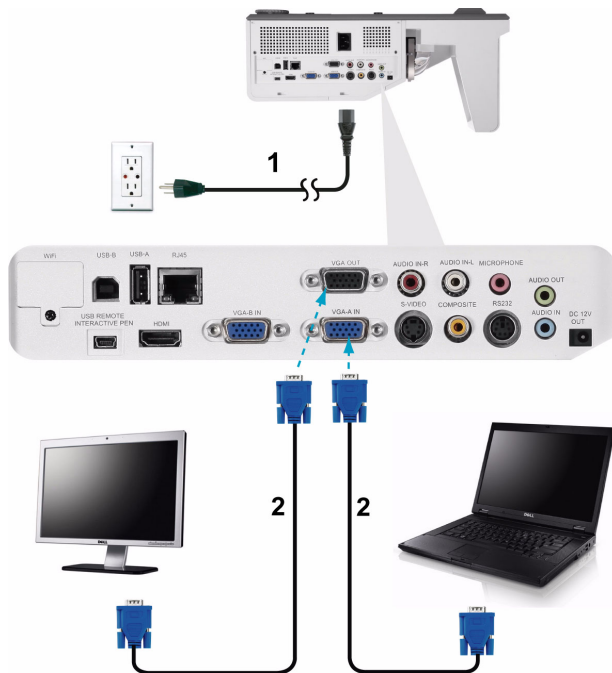

1	Netledning
2	VGA til VGA kabel



BEMÆRK: Der følger kun ét VGA kabel med projektoren. Et ekstra VGA kabel kan anskaffes via Dell webstedet på www.dell.com.

Tilslutning af computer med et RS232 kabel



1	Netledning
2	RS232-kabel



BEMÆRK: RS232 kablet følger ikke med projektoren. Kontakt en professionel installatør vedrørende kablet og RS232 fjernbetjenings-softwaren.

Tilslutning af en computer med et USB-kabel

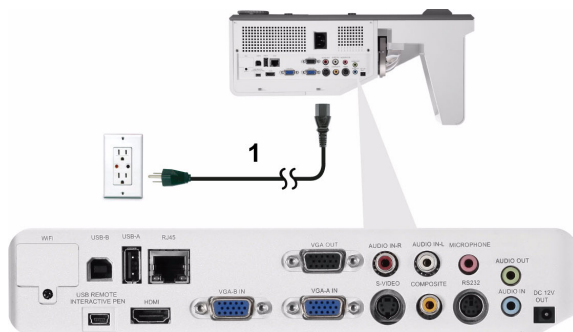

1	Netledning
2	USB-A til USB-B kabel



BEMÆRK: Plug and Play. Der følger kun ét USB-kabel med projektoren. Et ekstra USB-kabel kan anskaffes via Dell's websted på www.dell.com.

Tilslutning af computer ved hjælp af trådløs



 **BEMÆRK:** Din computer bør være udstyret med et stik for trådløs forbindelse og konfigureret til korrekt at detektere en anden trådløs forbindelse. Vedrørende konfiguration af trådløs forbindelse, se computerens dokumentation.

 **BEMÆRK:** Din projektor skal være installeret med en trådløs dongle hvis du vil trådløst netværk. Se "Installation af trådløs netværkning" på side 73.

Tilslutning til DVD-afspiller

Tilslutning af DVD-afspiller med et S-videokabel

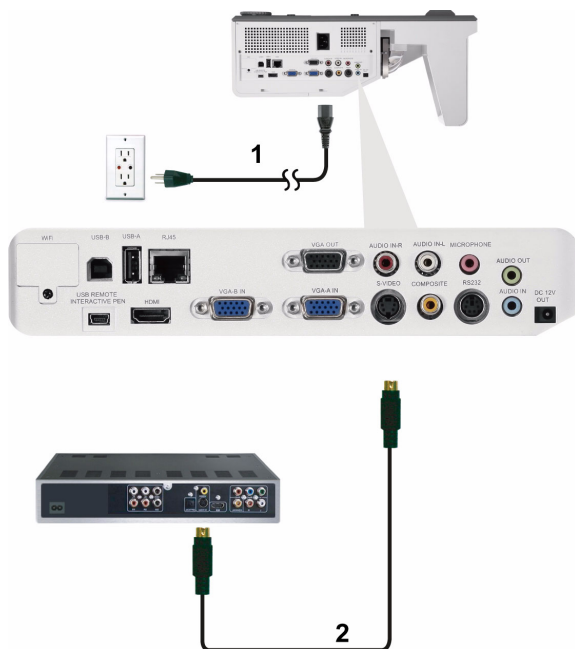

1	Netledning
2	S-videokabel



BEMÆRK: S-video kablet følger ikke med projektoren. Du kan købe S-video forlængerledningen (15 m/30 m) på Dell webstedet www.dell.com.

Tilslutning af en dvd-afspiller med et komposit video-kabel

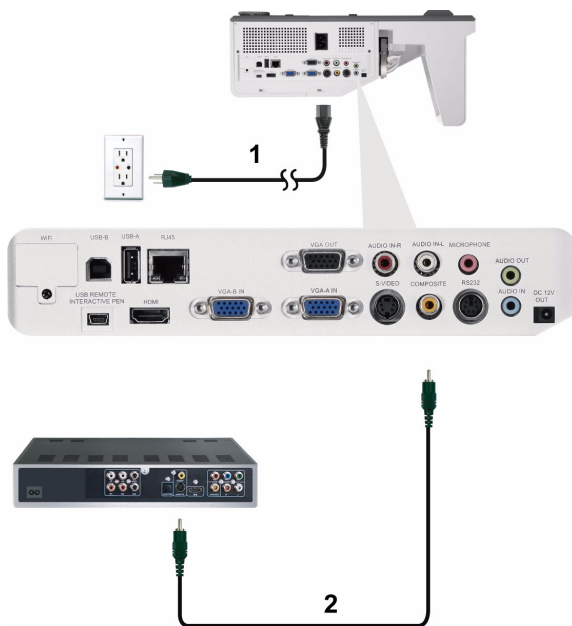

1	Netledning
2	Komposit videokabel



BEMÆRK: Kompositvideokablet følger ikke med projektoren. Du kan købe komposit video forlængerledningen (15 m/30 m) på Dell webstedet www.dell.com.

Tilslutning af en dvd-afspiller med et komponentvideokabel

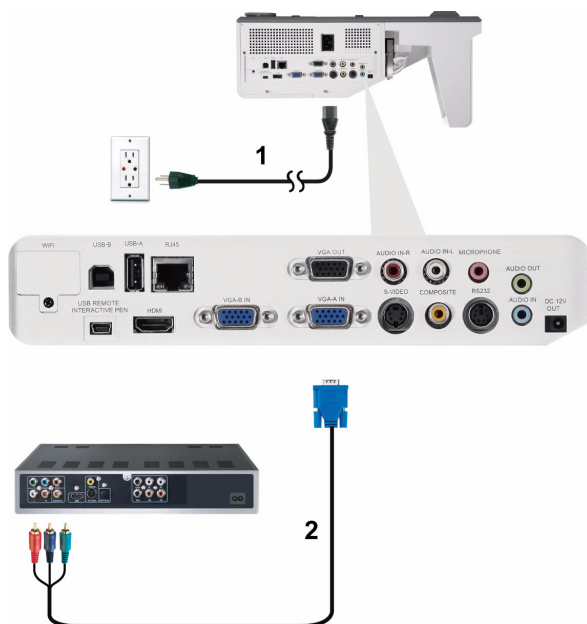

1	Netledning
2	VGA til komponentvideokabel



BEMÆRK: VGA til komponentvideokablet følger ikke med projektoren. Du kan købe VGA til komponent video forlængerledningen (15 m/30 m) på Dell webstedet www.dell.com.

Tilslutning af en dvd-afspiller med et HDMI kabel

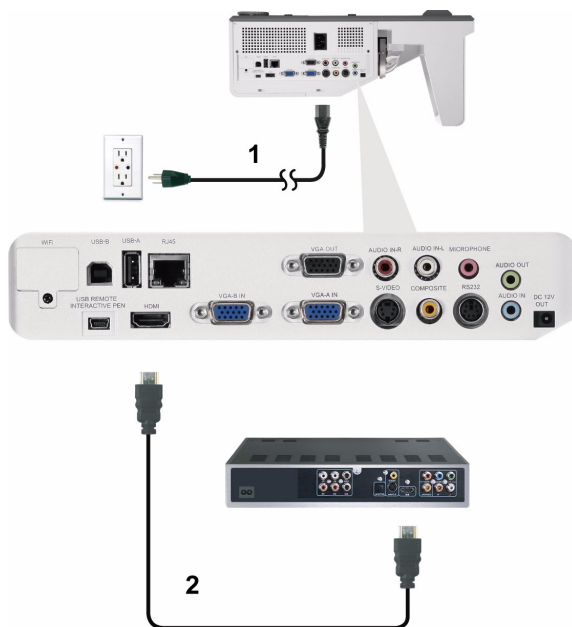

1	Netledning
2	HDMI-kabel



BEMÆRK: HDMI kablet følger ikke med projektoren. Du kan købe HDMI kablet på Dell webstedet www.dell.com.

Tilslutning til lokalområdenetværk

Til projicering af et billede og til kontrol af projektoren tilsluttet et netværk med et RJ45 kabel.

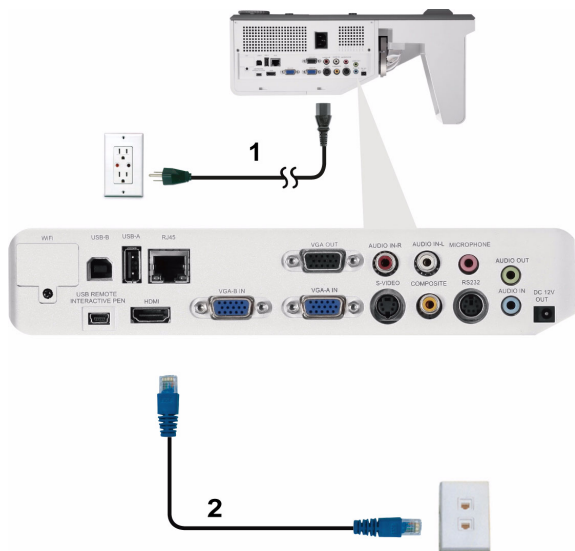

Lokalområdenetværk (LAN)

1	Netledning
2	RJ45 kabel



BEMÆRK: RJ45 kablet følger ikke med projektoren. Du kan købe RJ45 kablet på Dell webstedet www.dell.com.

Professionelle installationsmuligheder: Installation til kørende automatisk skærm

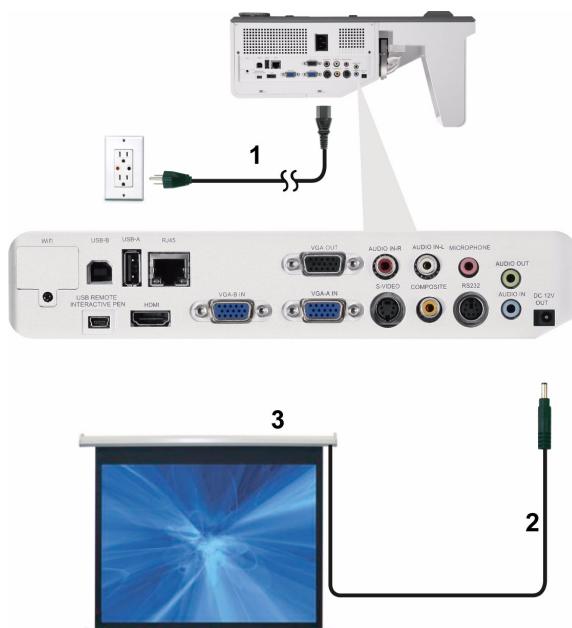

1	Netledning
2	12 V DC-stik
3	Automatisk skærm



BEMÆRK: Brug et 12 V DC-udvidelsesmodul, 1,7 mm (ID) x 4,00 mm (UD) x 9,5 mm (skaft) til at forbinde den automatiske skærm til projektoren.

12 V DC-stik



Tilslutning til kommerciel RS232 kontrolboks

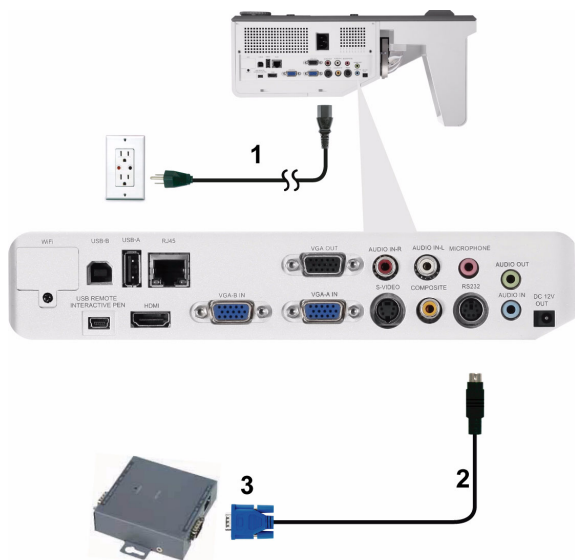

1	Netledning
2	RS232-kabel
3	Commerciel RS232 kontrolboks



BEMÆRK: RS232 kablet følger ikke med projektoren. Kontakt en professionel tekniker vedrørende anskaffelse af kablet.

Tilslutning af din interaktive pen (kun for S500wi)



1	Netledning
2	VGA til VGA kabel
3	USB-A til mini USB-B kabel
4	12 V DC-stik
5	Motoriseret projektionsskærm
6	Interaktiv pen

**BEMÆRK:**

- 1** Interaktivitet understøttes kun i følgende input-tilstande: VGA og HDMI fra en Pc og trådløs skærm, USB skærm og LAN skærm.
- 2** For at kunne aktivere den interaktive pen, er en yderligere forbindelse mellem computer og projektor nødvendig. Computeren og projektoren kan forbindes med hinanden på tre forskellige måder:
 - a** Brug mini-USB-kabel
 - b** Brug et LAN-kabel (softwaren Dell Wireless Application skal installeres)
 - c** Brug et WLAN-kabel (softwaren Dell Wireless Application skal installeres)Hvis der bruges en LAN- eller WLAN-forbindelse, skal Wireless/LAN (Trådløs/Netværk) aktiveres først.
- 3** Wireless / Network Automatisk skærm er valgfrit.
- 4** Hvis afstanden mellem din computer/laptop og projektoren er over fem meter, anbefales det at bruge en USB-hub for installationen.

Brug af din projektor

Tænd for din projektor

 **BEMÆRK:** Tænd for projektoren, inden du tænder for kilden (computer, dvd-afspiller osv.). Knappen **Power (Strømforsyning)** blinker blå, indtil du trykker på den.

- 1 Forbind netledningen og de fornødne signalkabler til projektoren. For flere oplysninger om tilslutning af projektoren, se "Tilslutning af projektoren" på side 12.
- 2 Tryk på knappen **Power (Strømforsyning)** (se "Brug af kontrolpanelet" på side 34 for at finde knappen **Power (Strømforsyning)**).
- 3 Tænd for din kilde (computer, dvd-afspiller osv.).
- 4 Forbind kilden til projektoren med det korrekte kabel. Se "Tilslutning af projektoren" på side 12 angående, hvordan kilden forbindes til projektoren.
- 5 Som standard er projektorens input-kilde stillet på VGA-A. Ændr om nødvendigt projektorens input-kilde.
- 6 Hvis du har mange kilder tilsluttet til projektoren, så tryk på knappen **Source (Kilde)** på fjernbetjeningen eller kontrolpanelet for at vælge den ønskede kilde. Se "Brug af kontrolpanelet" på side 34 og "Brug af fjernbetjening" på side 36 for at finde knappen **Source (Kilde)**.

Sådan slukker du for projektoren

 **ADVARSEL:** Fjern stikket fra projektoren, når den er lukket helt ned som forklaret i den følgende procedure.

- 1 Tryk på knappen **Power (Strømforsyning)**. Sluk for projektoren i henhold til anvisningerne på skærmen.

 **BEMÆRK:** Meddelelsen "**Press Power Button to Turn off Projector (Tryk på knappen for slukke for projektoren)**" vises på skærmen. Meddelelsen forsvinder efter 5 sekunder, eller du kan trykke på knappen **Menu** for at fjerne den.

- 2 Tryk på knappen **Power (Strømforsyning)** igen. Ventilatoren fortsætter med at køre i 120 sekunder.

3 Du kan slukke for projektoren hurtigt ved at trykke og holde på strømknappen i ét sekund, mens projektorens afkølingsventilator stadig kører.

BEMÆRK: Du bør vente 60 sekunder inden du tænder for projektoren igen, for at give tid til, at den interne temperatur stabiliseres.

4 Fjern strømkablet fra stikkontakten og projektoren.

Justering af det projicerede billede

Øgning af projektorhøjde

1 Løft projektoren til den ønskede skærmvinkel og brug de to hælningsjusteringshjul til at finindstille visningsvinklen.

Sænkning af projektorhøjde

1 Sænk projektoren og brug de to hælningsjusteringshjul til at finindstille visningsvinklen.

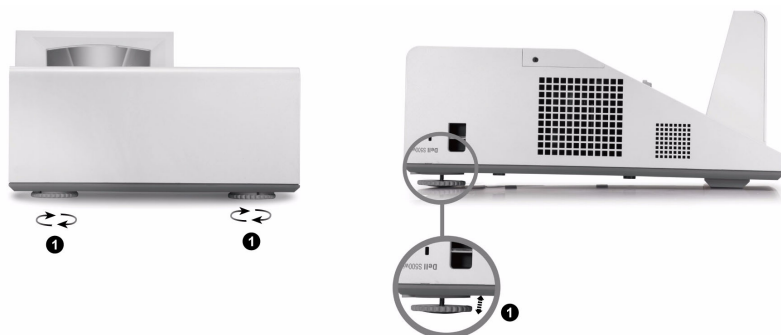

1	Forreste hælningsjusteringshjul (hælningsvinkel: -3 til 0,6 grader)
---	---

Indstilling af projektorfokusering

1 Drej fokuseringstappen, indtil billedet er tydeligt. Projektoren fokuserer på afstande mellem 48,90 cm og 65,50 cm \pm 0,6 mm.



1	Fokuseringstap
---	----------------

Rengøring af projektorens spejl

- 1 Sluk for projektoren, og træk stikket ud.
- 2 Lad projektoren køle af i mindst 30 minutter.
- 3 Brug blæsebælgen til at blæse støv af spejlet eller aftør spejlet med en rengøringsklud af mikrofiber. Du må ikke skrubbe på spejlets overflade. Det kan ridse spejlet.



ADVARSEL: Sprøjt ikke rengøringsmidler eller opløsningsmidler direkte på projektoren.



VARSEL: Rengøring af en vægmonteret projektor kan medføre fald eller personskade. Du kan fjerne projektoren fra vægmonteringsbeslaget for at rengøre projektorens spejl.

Justering af projektionsbilledstørrelse

S500/S500wi

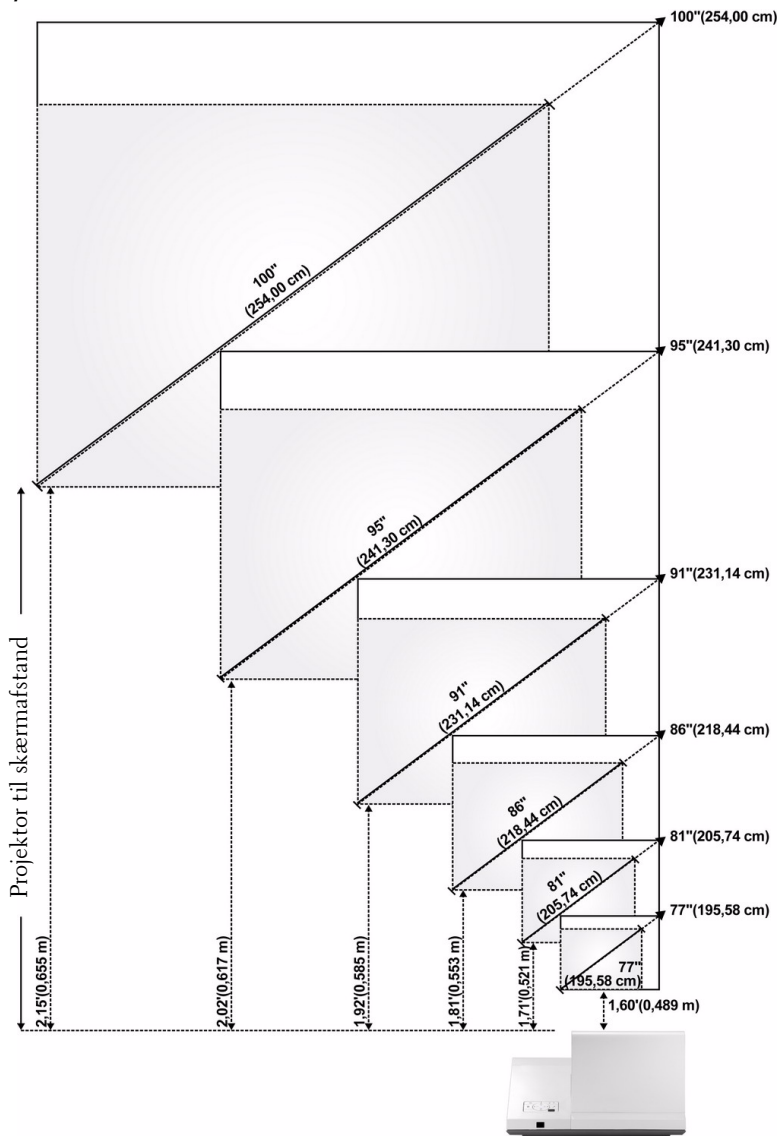



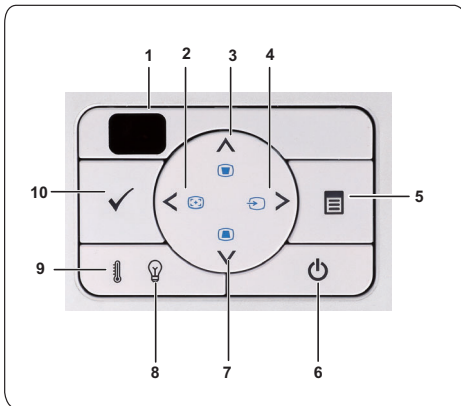

S500/S500wi

Skærm (Diagonal)	Maks.	77" (195,58 cm)	81" (205,74 cm)	86" (218,44 cm)	91" (231,14 cm)	95" (241,30 cm)	100" (254,00 cm)
	Min.	77" (195,58 cm)	81" (205,74 cm)	86" (218,44 cm)	91" (231,14 cm)	95" (241,30 cm)	100" (254,00 cm)
Skærmstørrelse	Maks. (BxH)	64,17" X 40,16"	68,50" X 42,91"	72,44" X 45,28"	76,77" X 48,03"	81,10" X 50,79"	85,83" X 53,54"
		(163 cm X 102 cm)	(174 cm X 109 cm)	(184 cm X 115 cm)	(195 cm X 122 cm)	(206 cm X 129 cm)	(218 cm X 136 cm)
	Min. (BxH)	64,17" X 40,16"	68,50" X 42,91"	72,44" X 45,28"	76,77" X 48,03"	81,10" X 50,79"	85,83" X 53,54"
		(163 cm X 102 cm)	(174 cm X 109 cm)	(184 cm X 115 cm)	(195 cm X 122 cm)	(206 cm X 129 cm)	(218 cm X 136 cm)
Hd	Maks.	50,00" (127 cm)	53,54" (136 cm)	56,69" (144 cm)	59,84" (152 cm)	63,39" (161 cm)	67,32" (171 cm)
	Min.	50,00" (127 cm)	53,54" (136 cm)	56,69" (144 cm)	59,84" (152 cm)	63,39" (161 cm)	67,32" (171 cm)
Afstand		1,60' (0,489 m)	1,71' (0,521 m)	1,81' (0,553 m)	1,92' (0,585 m)	2,02' (0,617 m)	2,15' (0,655 m)
* Denne graf er kun til referencebrug.							

Brug af kontrolpanelet









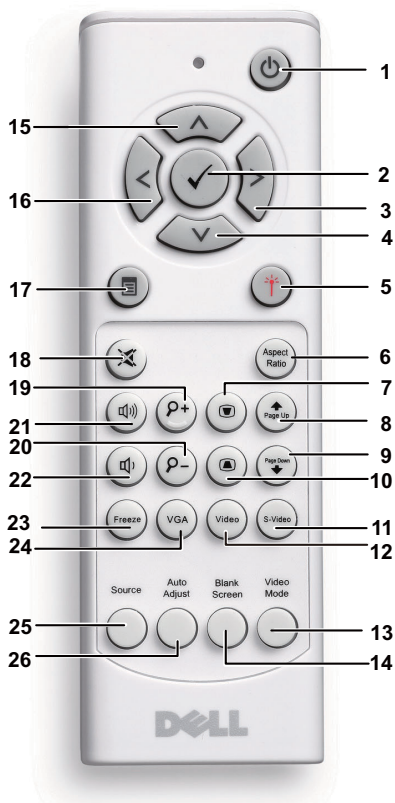

1	IR-modtager	Ret fjernkontrollen mod IR-modtageren og tryk på en knap.
2	Venstre  / Autom. justering	Tryk for at navigere gennem OSD (skærmmenu) emner. Tryk for at synkronisere projektoren med inputkilden.
 BEMÆRK: Auto Adjust (Automatisk justering) fungerer ikke hvis -skærmdisplayet (OSD) vises.		
3	Op  / Trapezkorrektionsjustering	Tryk for at navigere gennem OSD (skærmmenu) emner. Tryk for at justere for billedskævhed på grund af hældende projektor (+40/-35 grader).
4	Højre  / Source (Kilde)	Tryk for at navigere gennem OSD (skærmmenu) emner. Tryk for at skifte mellem kilderne Analog RGB, Komposit, Komponent (YPbPr via VGA), HDMI og S-video når der er tilsluttet flere kilder til projektoren.
5	Menu 	Tryk for at aktivere OSD. Brug retningsknapperne og knappen Menu for at navigere gennem OSD.







6	Power (Strømforsyning)	Tænder og slukker for projektoren. For yderligere information, se "Tænd for din projektor" på side 29 og "Sådan slukker du for projektoren" på side 29.
7	Op <input type="checkbox"/> / Trapezkorrektionsjustering	Tryk for at navigere gennem OSD (skærmmenu) emner. Tryk for at justere for billedskævhed på grund af hældende projektor (+40/-35 grader).
8	LAMPE-advarselslys	Hvis den gule indikator for LAMP (LAMPE) blinker, kan et af følgende problemer være opstået: <ul style="list-style-type: none"> • Lampen har nået afslutningen på sit brugbare liv • Lampemodulet er ikke korrekt installeret • Fejl ved lampedriver • Fejl ved farvehjul For yderligere information, se "Fejlfinding på din projektor" på side 108 og "Styresignaler" på side 114.
9	TEMP-advarselslys	Hvis den gule indikator for TEMP blinker, kan et af følgende problemer være opstået: <ul style="list-style-type: none"> • Projektorens interne temperatur er for høj • Fejl ved farvehjul For yderligere information, se "Fejlfinding på din projektor" på side 108 og "Styresignaler" på side 114.
10	Enter <input checked="" type="checkbox"/>	Tryk for at bekræfte valg.

Brug af fjernbetjening



<p>1 Power (Strømforsyning)</p> 	<p>Tænder og slukker for projektoren. For yderligere information, se "Tænd for din projektor" på side 29 og "Sådan slukker du for projektoren" på side 29.</p>
<p>2 Enter </p>	<p>Tryk for at bekræfte valg.</p>
<p>3 Right (Højre) </p>	<p>Tryk for at navigere gennem OSD (skærmmenu) emner.</p>
<p>4 Down (Ned) </p>	<p>Tryk for at navigere gennem OSD (skærmmenu) emner.</p>

5	Laser 	Peg på skærmen med fjernbetjeningen, og tryk og hold laserknappen ned for at aktivere laserlyset. ⚠ VARESEL: Kig ikke ind i laseren, når den er tændt. Ret ikke laserlyset mod dine øjne.
6	Aspect Ratio (Billedformat)	Tryk for at ændre det viste billedes format.
7	Keystone adjustment (Trapezkorrektionsjustering) 	Tryk for at justere for billedskævhed på grund af hældende projektor (+40/-35 grader).
8	Side op 	Tryk for at skifte til forrige side. ✍ BEMÆRK: Mini USB kablet skal være forbundet, hvis du ønsker at bruge Page Up (Side op) funktionen.
9	Side ned 	Tryk for at skifte til næste side. ✍ BEMÆRK: Mini USB kablet skal være forbundet, hvis du ønsker at bruge Page Down (Side ned) funktionen.
10	Keystone adjustment (Trapezkorrektionsjustering) 	Tryk for at justere for billedskævhed på grund af hældende projektor (+40/-35 grader).
11	S-video	Tryk for at vælge S-video kilde.
12	Video	Tryk for at vælge komposit videokilde.
13	Video mode (Video-tilstand)	Projektoren har forindstillede konfigurationer, der er optimeret til visning af data (præsentationsdias) og video (film, spil osv.). Tryk på Video Mode (Video-tilstand) for at skifte mellem Presentation mode (Præsentations-tilstand), Bright mode (Lys tilstand), Movie mode (Filmtilstand), sRGB og Custom mode (Tilpasset tilstand). Tryk på knappen Video Mode (Video-funktion) en gang vil vise den aktuelle visningsfunktion. Tryk på knappen Video Mode (Videofunktion) igen vil skifte mellem funktionerne.
14	Tom skærm	Tryk for at vise/skjule billedet.

15	Up (Op) 	Tryk for at navigere gennem OSD (skærmmenu) emner.
16	Left (Venstre) 	Tryk for at navigere gennem OSD (skærmmenu) emner.
17	Menu 	Tryk for at aktivere OSD.
18	Mute (Lydløs) 	Tryk for at slå lyd til eller fra på projektorens højttaler.
19	Zoom +	Tryk for at løfte billedet.
20	Zoom -	Tryk for at sænke billedet.
21	Volume up (Lydstyrke op) 	Tryk for at øge lyden.
22	Volume down (Lydstyrke ned) 	Tryk for at sænke lyden.
23	Fasthold	Tryk for at fastholde skærbilledet og tryk derefter på "Freeze" ("Fasthold") igen for at "optø" billedet.
24	VGA	Tryk for at vælge VGA kilde.
25	Source (Kilde)	Tryk for at skifte mellem Analog RGB-, Komposit-, Komponent (YPbPr via VGA)-, HDMI- og S-videokilde.
26	Autom. justering	Tryk for at synkronisere projektoren med inputkilden. Auto adjust (Automatisk justering) fungerer ikke når OSD vises.

Sådan bruges den interaktive pen (kun for S500wi)

Set oppefra

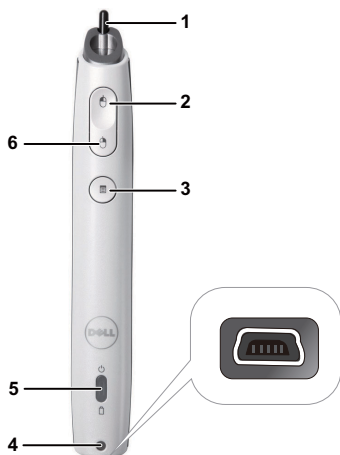

Set nedefra



- 1 Udskiftelig pennespids Tryk på pennespidsen for at tegne eller skrive. Når pennespidsen er aktiveret, virker den som at tegne eller skrive med venstreklik på musen.



BEMÆRK:

- Hvis pennespidsen er aktiveret, skifter pennen til Tegne-tilstand, og knapfunktionen deaktiveres.
- Når pennespidsen er slidt, udskift hovedet som nedenfor vist.



2	Venstre	Denne knap virker som venstreklik-knappen på en mus.
3	Funktion	Funktioner til rådighed er oplyst i OSD-menuen "Set function" ("Indstil funktion") (se side 70).  BEMÆRK: Dobbeltklik på funktionsknappen vil virke som fortryd, hvis understøttet af softwaret.
4	Mini-USB opladningsstik	Giver dig mulighed for at bruge mini-USB-kablet til opladning. Se "Oplad den interaktive pens batteri" på side 44.
5	LED indikatorer	Der er to LED indikatorer til rådighed: Grøn og gul (se "Interactive Pen LED styresignaler" på side 115).
6	Højre	Denne knap virker som højreklik-knappen på en mus.
7	Tænd/sluk-kontakt	Tænder og slukker for den interaktive pen.
8	Stik til firmware-opgradering	For firmware-opgradering af interaktive pen og RF-plade.

OSD advarselmeddelelse - lavt batteri

- Meddelelsen om lavt batteri ses, når batteriets spænding er under 2 V. I denne tilstand kan pennen fungere i 1~2 timer.
- Pennen deaktiveres, når batteriets spænding er under 1,8 V.

OSD advarselmeddelelse – uden for rækkevidde

Nedenstående situationer kan gøre, at pennens føler er udenfor rækkevidde:

- Pennen peger ikke mod skærmen.
- Pennen er for langt væk fra skærmen.
- Projektorens lysstyrke er for svag til at blive opdaget.

Knapkombinationer

- **Højre + Funktion (kun for master-pen):** Menuen for indstilling af slave-pennens funktion ses på skærmen.
- **Venstre + Funktion:** Menuen Pen Information (Penoplysninger) ses på skærmen.
- **Hold funktion:** Hold funktionsknappen ned i 2 sekunder og menuen Function (Funktion) vises på skærmen. Brug Venstre/Højre til at gå op/ned og brug Function (Funktion) til at bekræfte/anvende.

- Når Toggle (Skift) vælges i menuen Set Funktion (Indstil funktion), skal du trykke på funktionsknappen for at vælge Normal (Almindelig)/Draw (Tegn)/Stabel (Stabil) tilstand.



BEMÆRK: Den interaktive pen understøtter ikke Windows mus funktionen "Ombyt primære og sekundære knapper".

Sådan bruges håndledsremmen (kun for S500wi)

Brug håndledsremmen som en sikkerhedsforanstaltning i tilfælde af, at du mister grebet om den interaktive pen og for at undgå skade på pennen, omgivende ting eller personer.

- 1 Før snoren på håndledsremmen gennem konektor-holderen.



- 2 Anbring håndledsremmen om håndledet.



Anbringelse af fjernbetjeningens batterier

 **BEMÆRK:** Tag batterierne ud af fjernbetjeningen, når denne ikke bruges.

1 Tryk på tappen for at løfte batteridækslet op.



2 Tjek batteriernes polaritetsmærker (+/-).



3 Anbring batterierne i henhold til polaritetsafmærkningen i batterirummet.

 **BEMÆRK:** Bland ikke forskellige batterityper og brug ikke nye og gamle batterier sammen.

4 Sæt batteridækslet på plads igen.



Oplad den interaktive pens batteri (kun for S500wi)

Når det gule batterilyls for den interaktive pen begynder at blinke, er det interne batteris stand lav (hvis batteriet er helt afladt, kan du ikke tænde for den interaktive pen ved at trykke på pennespidsen, eller højre, venstre eller funktion-knapperne).

Du kan oplade batteriet ved at tilslutte et mini-USB-kabel mellem den interaktive pen og din computer eller laptop (hvis du tilslutter til en computer eller en laptop skal du sikre dig, at computeren eller laptoppen er tændt). Batterilyset forbliver tændt mens batteriet oplades og det slukkes, når batteriet er helt opladt.



Når opladningen er udført, kan du frakoble mini-USB-kablet (eller lade kablet forblive tilsluttet og bruge den interaktive pen mens den oplades).



BEMÆRK: Det tager mindst 4-5 timer den første gang batteriet oplades helt. Et fuldt opladt batteri giver 25 timers uophørlig brug, eller op til 4 uger i standby.



ADVARSEL: Lithium-batteriet er genopladeligt og det skal ikke udskiftes eller serviceres af brugeren. Hvis din interaktive pen ikke kan oplades skal du kontakte Dell (se "Sådan kontakter du Dell" på side 125).



ADVARSEL: Du skal altid bruge det medfølgende mini-USB-kabel og din computer (eller bruger docking-opladeren) til at oplade din interaktive pen. Docking-opladeren følger ikke med projektoren. Du kan købe den på Dell's websted på www.dell.com.

Indledning til docking-oplader (valgfri, og kun for S500wi)

Set forfra



Set bagfra



1	LED-lys for tændt
2	Mini-USB-stik
3	Tænd/sluk-kontakt
4	Netledningsstik



BEMÆRK: Docking-opladeren følger ikke med projektoren. Du kan købe docking-opladeren på Dell's websted www.dell.com.

LED-indikator på docking-opladeren

Grøn LED lyser fast	Når docking-opladeren er sluttet til en stikkontakt, lyser den grønne LED FAST.
Grøn LED slukket	Den grønne LED slukkes når docking-opladeren ikke er sluttet til en stikkontakt.

LED-indikator på interaktiv pen

Gul LED lyser fast	Den gule LED lyser FAST under opladningsprocessen.
Gul LED slukket	Når batteriet er fuldt opladt, SLUKKES LED for at angive, at "Opladning er udført".
Gul LED blinker	Hvis den gule LED begynder at BLINKE (0,4 s TIL, 0,6 s FRA, 1 s per blinkecyklus), angiver det, at der ikke oplades. Der er detekteret opladerfejl eller dårligt batteri.

Specifikationer for docking-oplader (strømforsyning)

Model:	Opladningsstation for interaktiv projektorpen
Strømforsyning:	Input AC 100-240 V, 50-60 Hz, 0,2 A Output DC 5 V/1 A
Maksimal temperatur:	40 °C

Opladning af den interaktive pens batteri med docking-opladeren

Når det gule batterilyd for den interaktive pen begynder at blinke, er det interne batteris stand lav (hvis batteriet er helt afladt, kan du ikke tænde for den interaktive pen ved at trykke på pennespidsen de højre, venstre eller funktion-knapperne).

Brug følgende trin til at oplade batteriet:

- 1 Tilslut elledningen til en stikkontakt.



- 2 Sæt den interaktive pen ind i mini-USB-porten i docking-opladeren.



- 3 Tænd på tænd/sluk-kontakten på docking-opladeren.

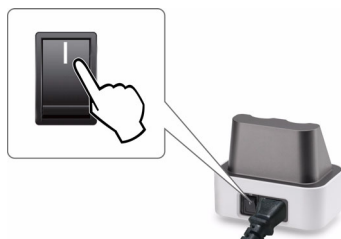

BEMÆRK: Under opladningsprocessen lyser den interaktive pens gule batterilyd hele tiden, indtil opladningen er fuldført.



BEMÆRK: Det tager mindst 4-5 timer den første gang batteriet oplades helt. Et fuldt opladt batteri giver op til 25 timers uophørlig brug, eller op til 4 uger i standby.



ADVARSEL: Hvis din docking-oplader ikke kan oplade, skal du kontakte DELL™.

Fjernbetjeningens operationsafstand

Operationsafstand	
Angle	$\pm 20^\circ$
Afstand	7m/22,97feet

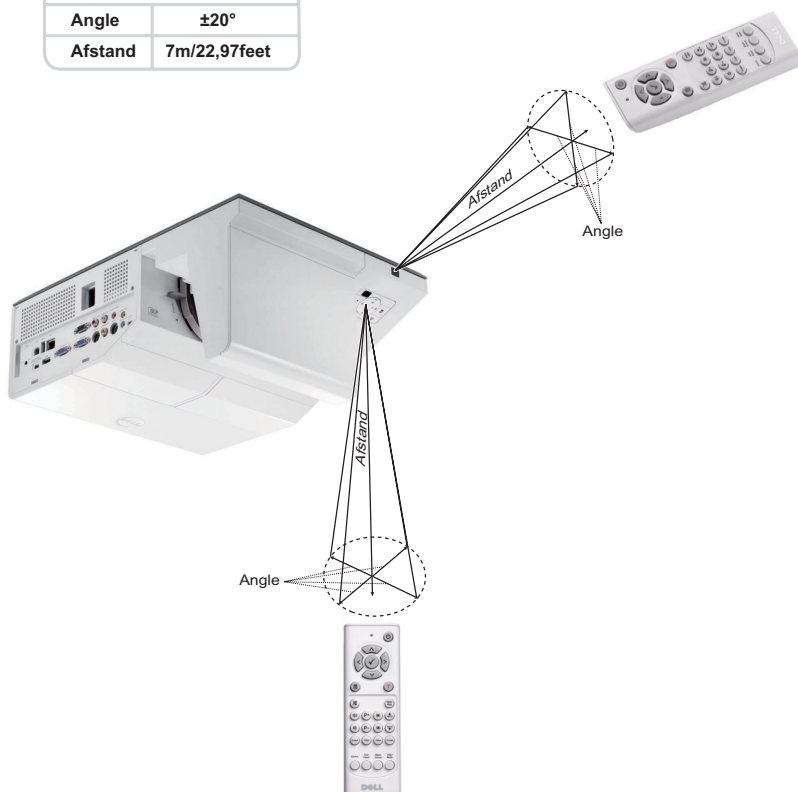

BEMÆRK: Den faktiske operationsafstand kan afvige let fra diagrammet. Svage batterier forhindrer fjernbetjeningen i at styre projektoren korrekt.

Brugsområde for din interaktive pen (kun for S500wi)

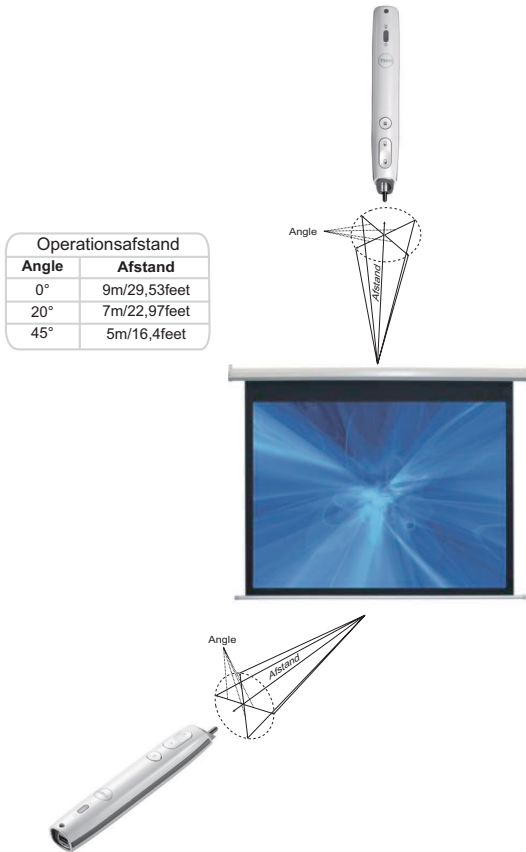

BEMÆRK:

- Projektoren har 2.000 lm lysstyrke med 100" billedstørrelse i Bright (Lyskraftig) tilstand.
- Kan understøtte multiple penne (op til 10 stk.) forbundet til én projektor, men pennene kan ikke bruges samtidig.
- Den faktiske operationsafstand kan afvige let fra diagrammet.
- Projektorens nedbrydning i lysstyrke påvirker pennens virkningsafstand.

Brug af On-Screen Display (Skærmvisning)

- Projektoren har en flersproget OSD (skærmmenu), der kan vises med eller uden en input-kilde.
- Tryk på Menu-knappen på kontrolpanelet eller på fjernbetjeningen for at gå til Main Menu (Hovedmenu).
- For at navigere gennem fanerne i hovedmenuen, skal du trykke på eller knapperne på projektorens kontrolpanel eller fjernbetjening.
- For at vælge en undermenu, skal du trykke på knappen eller på projektorens kontrolpanel eller fjernbetjening.
- For at vælge en funktion, skal du trykke på knappen eller på projektorens kontrolpanel eller fjernbetjening. Når der er valgt et punkt, skifter farven til mørkeblå.
- Brug eller på kontrolpanelet eller fjernbetjeningen til at justere indstillingerne.
- For at vende tilbage til hovedmenuen skal du gå til fanen Back (Tilbage) og trykke på knappen på kontrolpanelet eller fjernbetjeningen.
- Tryk på knappen Menu direkte på kontrolpanelet eller fjernbetjeningen for at afslutte OSD.



BEMÆRK: OSD strukturen og indhold er ens for modellerne S500 og S500wi.

INPUT SOURCE (INPUT-KILDE)

Med menuen Input Source (Input-kilde) kan du vælge projektorens input-kilde.

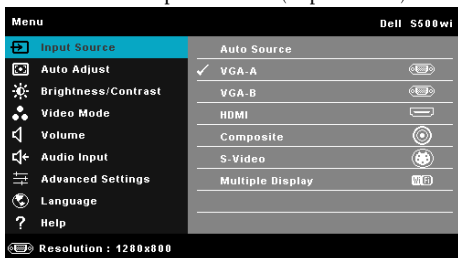

VGA-A—Tryk på for at finde et VGA-A signal.

VGA-B—Tryk på for at finde et VGA-B signal.

HDMI—Tryk på for at finde et HDMI-signal.

COMPOSITE (KOMPOSIT)—Tryk på for at finde et komposit videosignal.

S-VIDEO—Tryk på for at finde et S-video-signal.

MULTIPLE DISPLAY (MUIPEL SKÆRM)—Tryk på for at aktivere menuen Input Source Multiple Display (Input-kilde for multiple skærm).



BEMÆRK: Multipel skærm kan bruges efter indstillingen "Wireless/LAN" (Trådløs/Netværk) er aktiveret.

INPUT-KILDE FOR MULTIPLE SKÆRM

Menuen Input Source Multiple Display (Input-kilde for multiple skærm) giver dig mulighed for at aktivere Wireless Display (Trådløs skærm), USB Display (USB skærm) og USB Viewer.

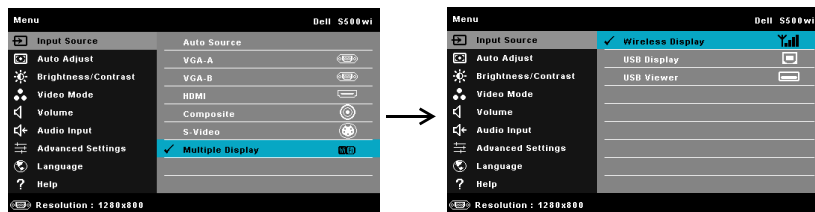

WIRELESS DISPLAY (TRÅDLØS SKÆRM)—Tryk på  for at gå til projektorens Wireless Guide (Trådløs Guide) skærm. Se "Wireless Guide screen" (Trådløs guide-skærm) på side 75.

USB DISPLAY (USB SKÆRM)—Giver dig mulighed for, via et USB-kabel, at vise computerens/laptoppens skærm via projektoren.

USB VIEWER—Gør det muligt at se billed- og PPT filer fra USB flashen. Se "Installation Presentation to Go (PtG)" på side 82.

AUTO ADJUST (AUTOM. JUSTERING)

Auto Adjust (Autom. justering) justerer automatisk projektorens pc-tilstand vandret, lodret, frekvens og sprog.

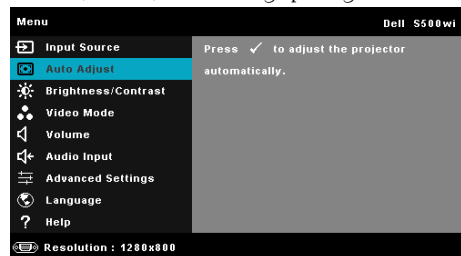

BRIGHTNESS/CONTRAST (LYSSTYRKE/KONTRAST)

Menuen Brightness (Lysstyrke)/Contrast (Kontrast) giver dig mulighed for at justere indstillingerne for lysstyrke/kontrast for projektoren.



BRIGHTNESS (LYSSTYRKE)—Brug og til justering af billedets lysstyrke.

CONTRAST (KONTRAST)—Brug og til justering af billedets kontrast.

VIDEO MODE (VIDEO-TILSTAND):

Menuen Video Mode (Video-tilstand) giver dig mulighed for at optimere skærmens billede: **Presentation (Præsentation)**, **Bright (Lys)**, **Movie (Film)**, **sRGB** (giver en mere nøjagtig farverepresentation) og **Custom (Brugerdefiner)** (indstillinger dine foretrukne indstillinger).

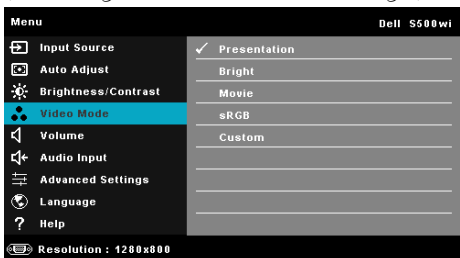

BEMÆRK: Hvis du justerer indstillingerne for **Brightness (Lysstyrke)**, **Contrast (Kontrast)**, **Saturation (Farvemætning)**, **Sharpness (Skarphed)**, **Tint (Farvetone)** og **Advanced (Avanceret)** vil projektoren automatisk skifte over til **Custom (Brugerdefiner)**.

VOLUME (LYDSTYRKE)

Menuen Volume (Lydstyrke) giver dig mulighed for at justere indstillingerne for lydstyrke for projektoren.

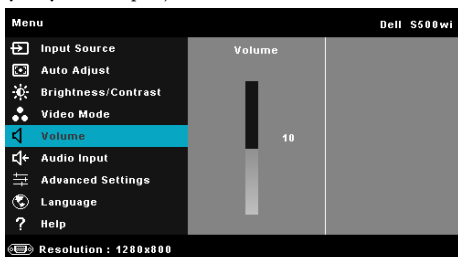

VOLUME (LYDSTYRKE)—Tryk på for at hæve lydstyrken og for at sænke lydstyrken.

AUDIO INPUT (LYD-INPUT)

Med menuen Audio Input (Lyd-input) kan du vælge projektorens input-kilde for lyd. Der kan vælges mellem: Audio-A (Lyd-A), Audio-B (Lyd-B), HDMI, Wireless/LAN (Trådløs/netværk) og Microphone (Mikrofon).

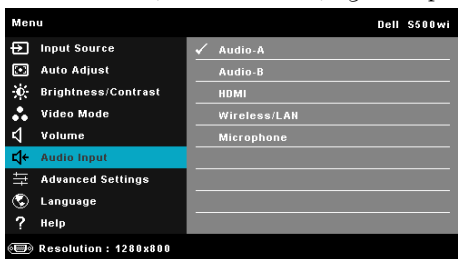

ADVANCED SETTINGS (AVANCEREDE INDSTILLINGER)

Menuen Advanced Settings (Avancerede indstillinger) giver dig mulighed for at ændre indstillingerne for Image (Billed), Display (Skærm), Projector (Projektor), Wireless/ LAN (Trådløs/LAN), Menu (Menu), Power (Strøm), og Information (Oplysninger).

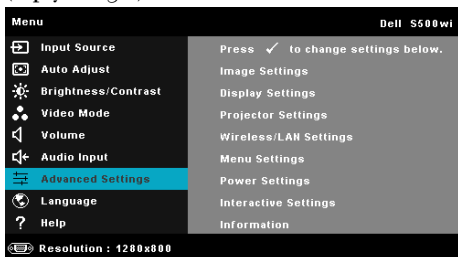

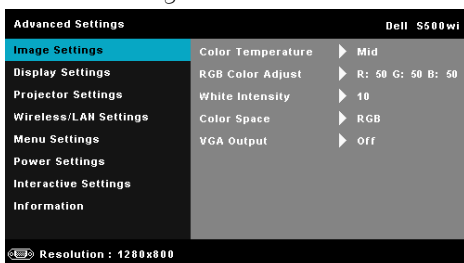





IMAGE SETTINGS (BILLEDINDSTILLINGER) (I PC-TILSTAND)—Vælg og tryk på  for at aktivere billedindstillinger. Menuen for billedindstillinger har følgende funktioner:



COLOR TEMPERATURE (FARVETEMPERATUR)—Her kan du justere farvetemperaturen. Skærmens udseende virker køligere ved højere farvetemperaturer og varmere ved lavere farvetemperaturer. Når du justerer værdierne i Color Adjust (Farvejustering) menuen, aktiveres tilpasningsfunktionen. Værdierne lagres i Custom mode (Tilpasnings-tilstand).

RGB COLOR ADJUST (RGP FARVEJUSTERING)—Her kan du manuelt justere farverne red (rød), green (grøn) og blue (blå).

WHITE INTENSITY (HVID INTENSITET)—Tryk på  og brug  og  til at vise intensiteten for hvid.

COLOR SPACE (FARVERUM)—Til valg af farverum. Der kan vælges mellem: RGB, YCbCr og YPbPr.

VGA OUTPUT (VGA UDGANG)—Vælg On (Til) eller Off (Fra) VGA udgangsfunktion, når projektoren er i standby. Standard er Off (Fra)

IMAGE SETTINGS (BILLEDINDSTILLINGER) (I VIDEO-TILSTAND)—Vælg og tryk på  for at aktivere billedindstillinger. Menuen for billedindstillinger har følgende funktioner:

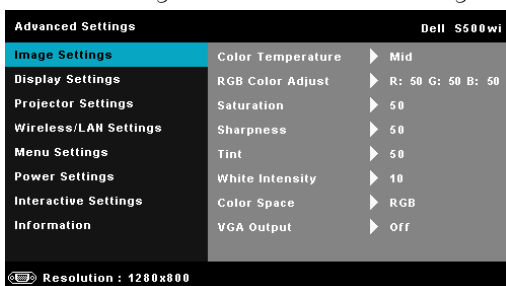

COLOR TEMPERATURE (FARVETEMPERATUR)—Her kan du justere farvetemperaturen. Skærmens udseende virker køligere ved højere farvetemperaturer og varmere ved lavere farvetemperaturer. Når du justerer

værdierne i **Color Adjust (Farvejustering)** menuen, aktiveres tilpasningsfunktionen. Værdierne lagres i Custom mode (Tilpasnings-tilstand).

RGB COLOR ADJUST (RGP FARVEJUSTERING)—Her kan du manuelt justere farverne red (rød), green (grøn) og blue (blå).

SATURATION (FARVEMÆTNING)—Her kan du justere video-kilden fra sort/hvid til fuld farvemætning. Tryk på for at hæve mængden af farve i billedet og for at sænke mængden af farve i billedet.

SHARPNESS (SKARPHED)—Tryk på for at nedsætte skarpheden og for at øge skarpheden.

TINT (FARVETONE)—Tryk på for at hæve mængden af grønt i billedet og på for at sænke mængden af grønt i billedet (kan kun vælges for NTSC).

WHITE INTENSITY (HVID INTENSITET)—Tryk på og brug og til at vise intensiteten for hvid.

COLOR SPACE (FARVERUM)—Til valg af farverum. Der kan vælges mellem: RGB, YCbCr og YPbPr.

VGA OUTPUT (VGA UD GANG)—Vælg On (Til) eller Off (Fra) for VGA-udgangsfunktion, når projektoren er i standby. Standard er Off (Fra).



 **BEMÆRK: Saturation (Farvemætning), Sharpness (Skarphed) Tint (Farvetone)** er kun til rådighed, når input-kilden er fra komposit eller S-video.

IMAGE SETTINGS (BILLEDINDSTILLINGER) (INGEN INPUT-KILDE)—Vælg og tryk på for at aktivere billedindstillinger. Menuen for billedindstillinger har følgende funktioner:



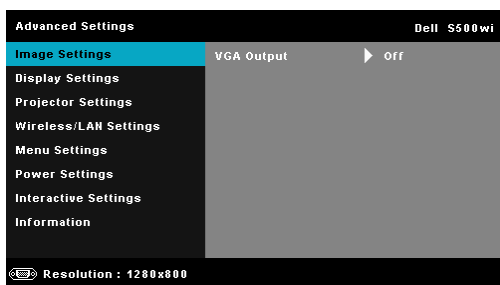

VGA OUTPUT (VGA UD GANG)—Vælg On (Til) eller Off (Fra) for VGA-udgangsfunktion, når projektoren er i standby. Standard er Off (Fra).

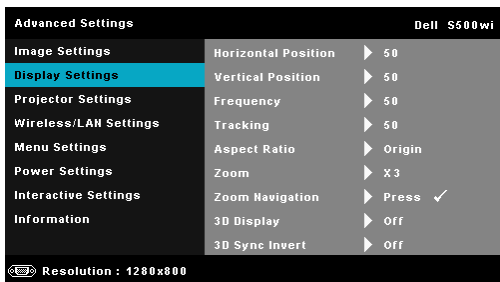
DISPLAY SETTINGS (SKÆRMINDSTILLINGER) (I PC-TILSTAND)—Vælg og tryk på  for at aktivere billedindstillinger. Menuen for billedindstillinger har følgende funktioner:



HORIZONTAL POSITION (VANDRET POSITION)—Tryk på  for at bevæge billedet til højre og på  for at bevæge billedet til venstre.

VERTICAL POSITION (LODRET POSITION)—Tryk på  for at bevæge billedet opad og på  for at bevæge billedet nedad.

FREQUENCY (FREKVENNS)—Her kan du ændre dataklokkefrekvensen, så den matcher med computerens grafikkortsekvens. Hvis du ser en lodret flimrende bølge, skal du bruge Frequency (Frekvens)-kontrollen til at minimere bølgerne. Dette er en grovjustering.



TRACKING (SPORING)—Synkroniser fase på visningssignal med grafikkortet. Hvis du oplever et ustabilt eller flimrende billede, så brug Tracking (Sporing) til at rette det. Dette er en finjustering.

ASPECT RATIO (BILLEDFORMAT)—Giver dig mulighed for at vælge et billedformat for at justere, hvordan billedet skal fremstå. Der kan vælges mellem: Origin (Oprindelse), 16:9 og 4:3.



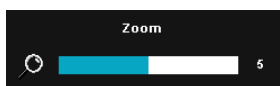

- Origin (Oprindelse) — Vælg Origin (Oprindelse) for at bevare projektorens billedformat i overensstemmelse med inputkilden.
- 16:9 — Inputkilden skaleres, så den passer til skærmens bredde ved projicering af et skærbillede på 16:9.
- 4:3 — Inputkilden skaleres, så den passer til skærmen og projicerer et billede på 4:3.

ZOOM (ZOOM)—Tryk på  og  for at zoome og vise billedet.



Juster billedskalaen ved at trykke på  og  og tryk derefter på  for kun at se på fjernbetjeningen.



ZOOM NAVIGATION (ZOOM NAVIGERING)—Tryk på  for at aktivere menuen Zoom Navigation (Zoom navigering). Tryk på , , ,  for at navigere projektionsskærmen.

3D DISPLAY (3D SKÆRM)—Vælg On (Til) for at starte 3D skærmfunktionen (standard er Off (Fra)).



BEMÆRK:

1. Hvis du ønsker at skabe en 3D-oplevelse, skal der bruges nogle få yderligere ting, herunder:
 - a Computer/laptop med 120 Hz signaludgang quad-buffered grafikkort.
 - b "Aktive" 3D briller med DLP Link™.
 - c 3D indhold. Se "Bemærkning 4"
 - d 3D afspiller. (For eksempel: Stereoskopisk afspiller...)
2. Aktiver 3D funktionen, når alle, nedenstående betingelser er opfyldt:
 - a Computer/laptop med grafikkort med udgangssignal på 120 Hz - ignal via VGA- eller HDMI-kabel.
 - b Indlæs 3D indhold via video og s-video.
3. "3D Display (3D skærm)" (3D-visning)-valget aktiveres kun i "Display Settings (Skærmindstillinger)" i menuen Advanced Settings (Avancerede indstillinger)" hvis projektoren detekterer et af inputtene nævnt ovenfor.
4. 3D-understøttelse og opdateringshastighed som beskrevet nedenfor:
 - a VGA/HDMI 1280 x 720 120 Hz, 1024 x 768 120 Hz og 800 x 600 120 Hz
 - b Komposit/S-video 60 Hz
 - c Komponent 480i
5. Det anbefalede VGA-signal for laptops er Single mode output (dual mode anbefales ikke).

3D SYNC INVERT (3D SYNKRONISER/VEND)—Hvis du ser et særskilt eller overlappende billede med DLP 3D briller, skal du, for at få det korrekte billede, starte "Invert (Vend)" for at opnå den bedste match med hensyn til venstre/højre billedsekvens. (Til DLP 3D briller)

DISPLAY SETTINGS (SKÆRMINDSTILLINGER) (I VIDEO-TILSTAND)—Vælg og tryk på for at aktivere skærmindstillinger. Menuen for skærmindstillinger har følgende funktioner:

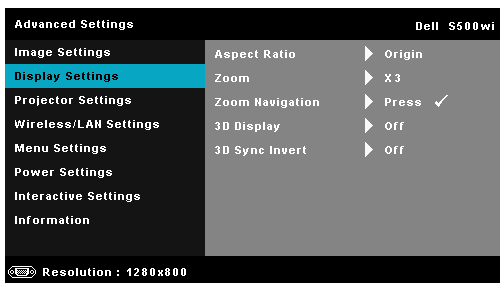

ASPECT RATIO (BILLEDFORMAT)—Giver dig mulighed for at vælge et billedformat for at justere, hvordan billedet skal fremstå. Der kan vælges mellem: Origin (Oprindelse), 16:9 og 4:3.

- Origin (Oprindelse) — Vælg Origin (Oprindelse) for at bevare projektorens billedformat i overensstemmelse med inputkilden.
- 16:9 — Inputkilden skaleres, så den passer til skærmens bredde ved projicering af et skærbillede på 16:9.
- 4:3 — Inputkilden skaleres, så den passer til skærmen og projicerer et billede på 4:3.

ZOOM (ZOOM)—Tryk på og for at zoome og vise billedet.

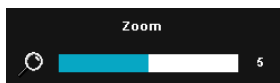

Juster billedskalaen ved at trykke på og og tryk derefter på for kun at se på fjernbetjeningen.

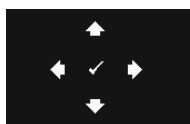

ZOOM NAVIGATION (ZOOM NAVIGERING)—Tryk på for at aktivere menuen Zoom Navigation (Zoom navigering).

Tryk på for at navigere projektionsskærmen.

3D DISPLAY (3D SKÆRM)—Vælg On (Til) for at starte 3D skærmfunktionen (standard er Off (Fra)).



BEMÆRK:

1. Hvis du ønsker at skabe en 3D-oplevelse, skal der bruges nogle få yderligere ting, herunder:
 - a Computer/laptop med 120 Hz signaludgang quad-buffered grafikkort.
 - b "Aktive" 3D briller med DLP Link™.
 - c 3D indhold. Se "Bemærkning 4"
 - d 3D afspiller. (For eksempel: Stereoskopisk afspiller...)

2. Aktiver 3D funktionen, når alle, nedenstående betingelser er opfyldt:
 - a Computer/laptop med grafik kort med udgangssignal på 120 Hz - signal via VGA- eller HDMI-kabel.
 - b Indlæs 3D indhold via video og s-video.
3. "3D Display (3D skærm)" (3D-visning)-valget aktiveres kun i "Display Settings (Skærmindstillinger)" i menuen Advanced Settings (Avancerede indstillinger)" hvis projektoren detekterer et af inputtene nævnt ovenfor.
4. 3D-understøttelse og opdateringshastighed som beskrevet nedenfor:
 - a VGA/HDMI 1280 x 720 120 Hz, 1024 x 768 120 Hz og 800 x 600 120 Hz
 - b Komposit/S-video 60 Hz
 - c Komponent 480i
5. Det anbefalede VGA-signal for laptops er Single mode output (dual mode anbefales ikke).

3D SYNC INVERT (3D SYNKRONISER/VEND)—Hvis du ser et særskilt eller overlappende billede med DLP 3D briller, skal du, for at få det korrekte billede, starte "Invert (Vend)" for at opnå den bedste match med hensyn til venstre/højre billedsekvens. (Til DLP 3D briller)

PROJECTOR SETTINGS (PROJEKTORINDSTILLINGER)—Vælg og tryk på  for at aktivere projektorindstillinger. Menuen for projektorindstillinger har følgende funktioner:

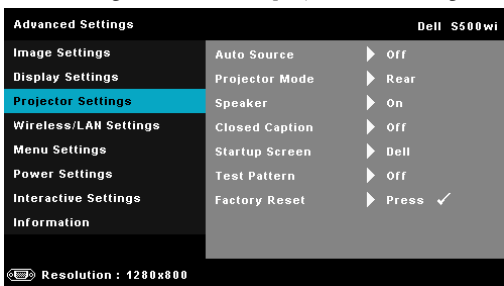

AUTO SOURCE (AUTOKILDE)—Vælg Off (Fra) (standard) for at fastlåse det aktuelle input-signal. Hvis du trykker på knappen Source (Kilde), når tilstanden Auto Source (Autokilde) er indstillet til Off (Fra), kan du vælge input-signal manuelt. Vælg On (Til) for at finde de tilgængelige input-signaler. Hvis du trykker på knappen Source (Kilde) når projektoren er tændt, finder den automatisk det næste tilgængelige input-signal.

PROJECTOR MODE (PROJEKTORTILSTAND)—Her kan du vælge projektor-tilstand afhængigt af, hvordan projektoren er anbragt.

- Rear Projection-Desktop (Bagprojektion desktop) — Projektoren spejlvender billedet, så du kan projicere bag en gennemsigtig skærm.

- Rear Projection-Wall Mount (Bagprojektion – vægmonteret) — Projektoren vender og drejer billedet med bunden i vejret. Der kan projiceres bag en gennemsigtig skærm med vægmonteret projektion.
- Front Projection-Desktop (Frontprojektion desktop) — Dette er standardindstillingen.
- Front Projection-Wall Mount (Frontprojektion – vægmonteret) — projektoren vender billedet på hovedet til vægmonteret projektion.

SPEAKER (HØJTALER)—Vælg **On (Til)** for at aktivere højttaleren. Vælg **Off (Fra)** for at deaktivere højttaleren.

CLOSED CAPTION (LUKKET BILLEDEKST)—Vælg **On (Til)** for at aktivere "closed caption" og for at aktivere menuen "closed caption". Vælg en passende "closed caption" indstilling: CC1, CC2, CC3 og CC4.





 **BEMÆRK:** "Closed caption" er kun til rådighed for NTSC.

STARTUP SCREEN (OPSTARTSSKÆRM)—Standard er Dell-logoet som tapet. Du kan også vælge indstillingen **Capture Screen (Tag billede af skærm)** for at tage et billede af skærmdisplayet. Følgende meddelelse vises på skærmen.



 **BEMÆRK:** For at kunne tage et fuldt billede, skal du sikre, at input-signalet, der er sluttet til projektoren, har en opløsning på 1280 x 800.

TEST PATTERN (TESTMØNSTER)—Testmønster bruges til test af fokus og opløsning.

Du kan aktivere og deaktivere **Test Pattern (Testmønster)** ved at vælge **Off (Fra)**, 1, eller 2. Test Pattern 1 (Testmønster 2) kan også fremkaldes ved at holde ned på knapperne  og  på kontrolpanelet samtidigt i to sekunder. Test Pattern 2 (Testmønster 2) kan også fremkaldes ved at holde  og  på kontrolpanelet samtidigt nede i to sekunder.

Test Pattern (Testmønster) 1:

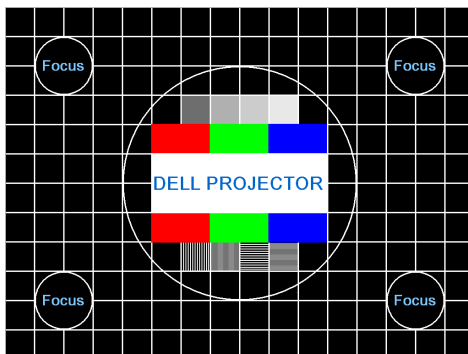

Test Pattern (Testmønster) 2:



FACTORY RESET (STANDARDINDSTILLING)—Vælg og tryk på for at nulstille alle indstillingerne til fabriksindstillingerne. Nedenstående advarelsesmeddelelse vises:



Nulstilling inkluderer både computerkilder og videokildeindstillinger.

WIRELESS/LAN SETTINGS (INDSTILLINGER FOR TRÅDLØS/NETVÆRK)—Vælg og tryk på for at aktivere indstillinger for Wireless/LAN (Trådløs/LAN). Menuen for Wireless/LAN (Trådløs/LAN) har følgende indstillinger:

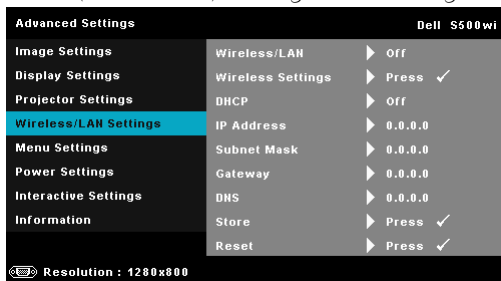

WIRELESS/LAN (TRÅDLØS/NETVÆRK)—Vælg On for at aktivere funktionen Wireless/LAN (Trådløs/LAN). Du kan også indstille modulet Wireless/LAN (Trådløs/LAN) til til/fra mens projektoren er i standby.

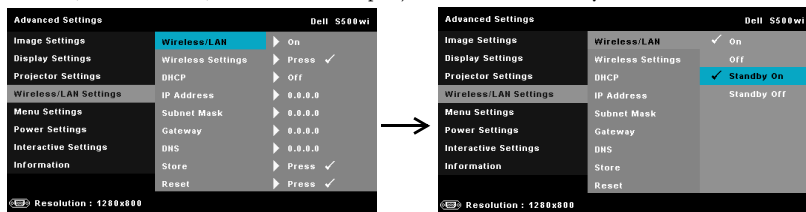

WIRELESS SETTINGS (INDSTILLINGER FOR TRÅDLØS)—Vælg og tryk på for at aktivere menuen Wireless Settings (Indstillinger for trådløs). Se "Wireless/LAN Settings (Indstillinger for trådløs/netværk) (i trådløs-tilstand)" på side 64.

DHCP—Hvis der findes en DHCP server i netværket, til hvilket projektoren er forbundet, fås IP-adressen automatisk, når der vælges DHCP On (Til). Hvis DHCP er Off (Fra), skal IP Address (IP-adresse), Subnet Mask (Undernetmaske) og Gateway (Adgangspunkt) indstilles manuelt. Brug og til at vælge nummeret på IP Address (IP-adresse), Subnet Mask (Undernetmaske) og Gateway (Adgangspunkt). Brug og til at vælge nummeret på IP Address (IP-adresse), Subnet Mask (Undernetmaske) og Gateway (Adgangspunkt).

IP ADDRESS (IP-ADRESSE)—Tildeler automatisk eller manuelt IP address (IP-adressen) til projektoren, forbundet til netværket.

SUBNET MASK (UNDERNETMASKE)—Konfigurer Subnet Mask (Undernetmaske) for netværksforbindelsen.

GATEWAY (ADGANGSPUNKT)—Tjek adgangspunktadressen med din netværks-/system administrator, hvis du konfigurerer den manuelt.

DNS—Tjek DNS server IP address (IP-adressen) med din netværks-/system administrator, hvis du konfigurerer den manuelt.

STORE (LAGRING)—Tryk på for at gemme ændringerne foretaget i netværks-konfigurationsindstillingerne.

 **BEMÆRK:**

1. Brug knappen og til at vælge IP Address (IP-adresse), Subnet Mask (Undernetmaske), Gateway (Adgangspunkt), DNS og Store (Lagring).
2. Tryk på knappen for at indtaste IP Address (IP-adresse) Subnet Mask (Undernetmaske), Gateway (Adgangspunkt) eller DNS for at indstille værdien. (Den valgte mulighed fremhæves med blå)
 - a Vælg muligheden med og .

- b Indstil værdien med og .
- c Når indstillingen er udført, tryk på for at afslutte.
3. Efter konfiguration af IP Address (IP-adresse), Subnet Mask (Undernetmaske), Gateway (Adgangspunkt) og DNS vælges **Store (Lagring)**. Tryk på knappen for at gemme indstillingerne.
4. Hvis der vælges **Store (Lagring)** uden at der trykkes på knappen **Enter**, beholder systemet de oprindelige indstillinger.

RESET (TILBAGESTIL)—Vælg for at tilbagestille netværkskonfiguration.

WIRELESS/LAN SETTINGS (INDSTILLINGER FOR TRÅDLØS/NETVÆRK) (I TRÅDLØS-TILSTAND)—Vælg og tryk på for at aktivere indstillinger for trådløs. Menuen for indstillinger for trådløs har følgende funktioner:

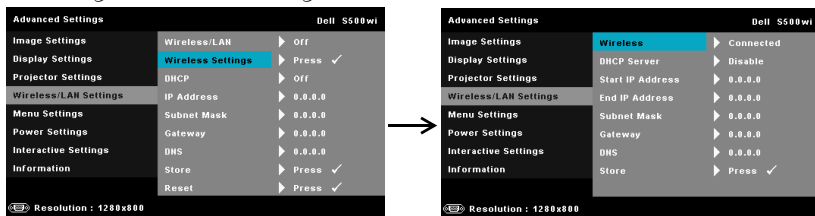

WIRELESS (TRÅDLØS)—Standard er Connected (Tilsluttet). Vælg Disconnected (Afbrudt) for at deaktivere den trådløse forbindelse.

BEMÆRK: Det anbefales at bruge standardindstillingerne til Wireless Connect (Trådløs Tilslut).

DHCP SERVER (DHCP-SERVER)—Giver dig mulighed for at aktivere DHCP-serveren for trådløs forbindelse.

START IP ADDRESS (START-IP-ADRESSE)—Tildeler automatisk eller manuelt start-IP-adressen for DHCP-serveren, for projektoren forbundet via trådløs forbindelse.

END IP ADDRESS (SLUT-IP-ADRESSE)—Tildeler automatisk eller manuelt slut-IP-adressen for DHCP-serveren, for projektoren forbundet via trådløs forbindelse.

SUBNET MASK (UNDERNETMASKE)—Konfigurer undernetmasken for den trådløse forbindelse.







GATEWAY (ADGANGSPUNKT)—Tjek adgangspunktadressen med din netværks-/system administrator, hvis du konfigurerer den manuelt.

DNS—Tjek DNS server IP address (IP-adressen) med din netværks-/system administrator, hvis du konfigurerer den manuelt.

STORE (LAGRING)—Tryk på for at gemme ændringerne foretaget i konfigurationsindstillingerne for trådløs forbindelse.

BEMÆRK:

1. Brug knappen og til at vælge IP Address (IP-adresse), Subnet Mask (Undernetmaske), Gateway (Adgangspunkt), DNS og Store (Lagring).

2. Tryk på knappen  for at indtaste IP Address (IP-adresse) Subnet Mask (Undernetmaske), Gateway (Adgangspunkt) eller DNS for at indstille værdien. (Den valgte mulighed fremhæves med blå)
 - a Vælg muligheden med  og .
 - b Indstil værdien med  og .
 - c Når indstillingen er udført, tryk på  for at afslutte.
3. Efter konfiguration af IP Address (IP-adresse), Subnet Mask (Undernetmaske), Gateway (Adgangspunkt) og DNS vælges **Store (Lagring)**. Tryk på knappen  for at gemme indstillingerne.
4. Hvis der vælges **Store (Lagring)** uden at der trykkes på knappen **Enter**, beholder systemet de oprindelige indstillinger.

MENU SETTING (MENU-INDSTILLINGER)—Vælg og tryk på  for at aktivere menuindstillingerne. Menuindstillingerne består af følgende punkter:

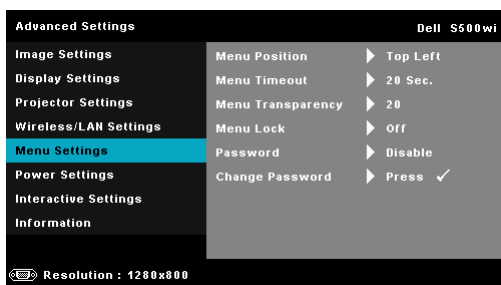

MENU POSITION (MENU-POSITION)—Til ændring af OSD menuens placering på skærmen.

MENU TIMEOUT (MENU-AFBRYDELSE)—Til justering af tidspunktet for OSD timeout (OSD-afbrydelse). Som standard forsvinder OSD, hvis den ikke har været benyttet i 20 sekunder.

MENU TRANSPARENCY (MENU-GENNEMSIGTIGHED)—Giver dig mulighed for at ændre OSD-baggrundens gennemsigtighed.

MENU LOCK (MENU-LÅS)—Vælg **On (Til)** for at aktivere Menu Lock (Menu-lås) og skjule OSD-menuen. Vælg **Off (Fra)** for at deaktivere Menu Lock (Menu-lås). Hvis du vil deaktivere funktionen Menu Lock (Menu-lås), og skjule OSD, skal du trykke på knappen **Menu** på kontrolpanelet eller fjernbetjeningen i 15 sekunder, og derefter deaktivere funktionen.

PASSWORD (ADGANGSKODE)—Når Password Protect (Adgangskodebeskyttelse) er aktiveret, vil en Password Protect (Adgangskodebeskyttelse)-skærm bede dig indtaste en adgangskode, når strømstikket anbringes i stikkontakten, og der tændes for projektoren. Som standard er denne funktion deaktiveret. Du kan aktivere denne funktion

ved at vælge **Enabled (Aktiveret)**. Hvis adgangskoden har været indstillet tidligere, skal du først indtaste adgangskoden og derefter vælge funktionen. Denne funktion med adgangskodesikkerhed aktiveres næste gang, du tænder for projektoren. Hvis du aktiverer denne funktion, bliver du anmodet om at indtaste projektorens adgangskode, når du tænder for projektoren:

1 Ved førstegangsindstilling af adgangskode:

- a** Gå til **Menu Setting (Menu-indstillinger)**, tryk på  og indstil **Password (Adgangskode)** til **Enabled (Aktiveret)**.

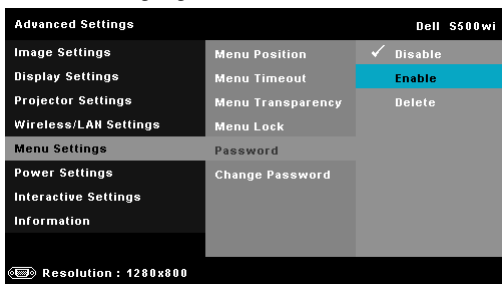

- b** Funktionen **Enabling the Password (Aktiver adgangskode)** vises på skærmen. Indtast et firecifret tal på skærmen og tryk på .

S500-skærm for adgangskode

S500wi-skærm for adgangskode

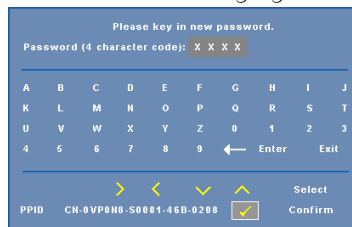
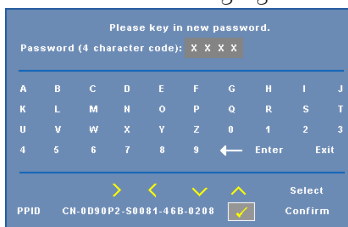

- c** For at bekræfte, skal du indtaste adgangskoden igen.
- d** Hvis bekræftelsen af adgangskoden er i orden, kan du vende tilbage til brug af projektorens funktioner og programmer.
- 2** Hvis du har indtastet en forkert adgangskode, får du to chancer til. Efter tre forkerte forsøg, slukkes projektoren automatisk.



BEMÆRK: Hvis du glemmer din adgangskode, skal du kontakte **DELL™** eller en kvalificeret servicetekniker.

- 3** Deaktiver adgangskodefunktionen ved at vælge **Disable (Deaktiver)** for at nedlukke funktionen.

4 Slet adgangskoden ved at vælge Delete (Slet).

CHANGE PASSWORD (SKIFT ADGANGSKODE)—Indtast din adgangskode. Indtast derefter en ny adgangskode og bekræft den nye adgangskode.

S500-skærm for skift adgangskode S500wi-skærm for skift adgangskode

Please key in the original password.

Password (4 character code): X X X X

A	B	C	D	E	F	G	H	I	J
K	L	M	N	O	P	Q	R	S	T
U	V	W	X	Y	Z	0	1	2	3
4	5	6	7	8	9	←	Enter	Exit	

PPID CN-0D90P2-S0081-46B-0208 Confirm

Please key in the original password.

Password (4 character code): X X X X

A	B	C	D	E	F	G	H	I	J
K	L	M	N	O	P	Q	R	S	T
U	V	W	X	Y	Z	0	1	2	3
4	5	6	7	8	9	←	Enter	Exit	

PPID CN-0VP0N8-S0081-46B-0208 Confirm

Please key in new password.

Password (4 character code): X X X X

A	B	C	D	E	F	G	H	I	J
K	L	M	N	O	P	Q	R	S	T
U	V	W	X	Y	Z	0	1	2	3
4	5	6	7	8	9	←	Enter	Exit	

PPID CN-0D90P2-S0081-46B-0208 Confirm

Please key in new password.

Password (4 character code): X X X X

A	B	C	D	E	F	G	H	I	J
K	L	M	N	O	P	Q	R	S	T
U	V	W	X	Y	Z	0	1	2	3
4	5	6	7	8	9	←	Enter	Exit	

PPID CN-0VP0N8-S0081-46B-0208 Confirm

Please key in new password again.

Password (4 character code): X X X X

A	B	C	D	E	F	G	H	I	J
K	L	M	N	O	P	Q	R	S	T
U	V	W	X	Y	Z	0	1	2	3
4	5	6	7	8	9	←	Enter	Exit	

PPID CN-0D90P2-S0081-46B-0208 Confirm

Please key in new password again.

Password (4 character code): X X X X

A	B	C	D	E	F	G	H	I	J
K	L	M	N	O	P	Q	R	S	T
U	V	W	X	Y	Z	0	1	2	3
4	5	6	7	8	9	←	Enter	Exit	

PPID CN-0VP0N8-S0081-46B-0208 Confirm

POWER SETTINGS (STRØMINDSTILLINGER)—Vælg og tryk på for at aktivere strømindstillinger. Menuen for strømindstillinger har følgende funktioner:

Advanced Settings		Dell S500wi
Image Settings	Quick Shutdown	Off
Display Settings	Power Saving	120 min
Projector Settings	Lamp Mode	Normal
Wireless/LAN Settings	Lamp Hour Reset	Press ✓
Menu Settings		
Power Settings		
Interactive Settings		
Information		

Resolution : 1280x800

QUICK SHUTDOWN (HURTIG NEDLUKNING)—Vælg **On (Til)** for at slukke for projektoren med et enkelt tryk på strømknappen. Denne funktion muliggør hurtigt nedlukning af projektoren med øget ventilatorhastighed. Der må forventes en anelse mere støj ved hurtig nedlukning.



BEMÆRK: Du bør vente 60 sekunder inden du tænder for projektoren igen, for at give tid til, at den interne temperatur stabiliseres. Det tager længere tid at tænde for projektoren, hvis prøver straks at tænde for den. Køleventilatoren kører med fuld hastighed i ca. 30 sekunder for at stabilisere den interne temperatur.

POWER SAVING (ENERGISPARE)—Vælg **Off (Fra)** for at deaktivere energisparetilstand. Som standard er projektoren indstillet til energisparetilstand efter 120 minutters inaktivitet. Inden der skiftes til energisparetilstand, ses en advarselsmeddelelse med en 60-sekunders nedtælling på skærmen. Et tryk på en vilkårlig knap i nedtællingsperioden stopper energisparetilstand.

Du kan indstille en anden forsinkelsesperiode, inden der skal gås i energisparetilstand. Forsinkelsesperioden er den tid, du ønsker at projektoren skal vente, uden at der er noget signal-input. Energispare kan indstilles til 30, 60, 90 eller 120 minutter.

Hvis der ikke registreres et input-signal indenfor forsinkelsesperioden, slukkes projektoren automatisk. Du tænder projektoren ved at trykke på knappen **Strøm**.

LAMP MODE (LAMPETILSTAND)—Giver mulighed for at vælge tilstand **Normal** eller **ECO (ØKO)**.

Normal tilstand arbejder fuldt strømniveau. ØKO-tilstand arbejder på et lavere strømniveau, som kan forlænge lampens levetid, gøre driften mere stille og mindske luminans-outputtet på skærmen.

LAMP HOUR RESET (TILBAGESTILLING LAMPETIMER)—Tryk på  og vælg indstillingen **Confirm (Bekræft)** for at nulstille lampens timer.

INTERACTIVE SETTINGS (INDSTILLINGER FOR INTERAKTIVITET) (KUN FOR S500wi)

Vælg og tryk på  for at aktivere indstillinger for interaktivitet. Menuen for indstillinger for interaktivitet har følgende funktioner:

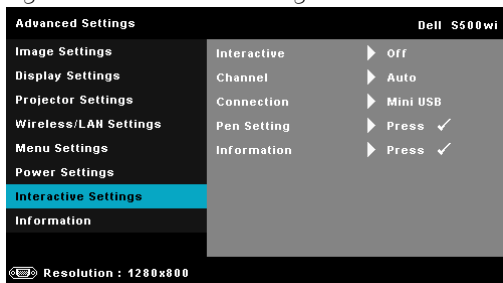

INTERACTIVE (INTERAKTIV)—Vælg **On (Til)** for at aktivere funktionen **Interactive Pen (Interaktiv pen)**.



BEMÆRK:

1. Kontroller, at den interaktive pen er forbundet. Se "Tilslutning af din interaktive pen (kun for S500wi)" på side 27.
2. Den interaktive pen kan bruges i følgende situationer:
 - a I udvidet tilstand
 - b Når 3D visningsfunktionen er aktiveret, og der er en 120 Hz indgangskilde forbundet til projektoren.
3. Interaktivitet understøttes kun i følgende input-tilstande: VGA og HDMI fra en computer og trådløs skærm, LAN-skærm eller USB-skærm.

CHANNEL (KANAL)—Muliggør indstilling af kanalvalg som Auto (Automatisk) eller Manual (Manuel).

- Auto (Automatisk) — Kanal vælges automatisk.
- Manual (Manuel) — Kanal vælges manuelt. Der er i alt 30 kanaler til rådighed.

CONNECTOR (STIK)—Muliggør indstilling af stikvalg som Mini USB eller Wireless/LAN (Trådløs/netværk).

POWER SETTINGS (STRØMINDSTILLINGER)—Vælg og tryk på for at aktivere indstillinger for pen. Menuen for indstillinger for pen har følgende funktioner:

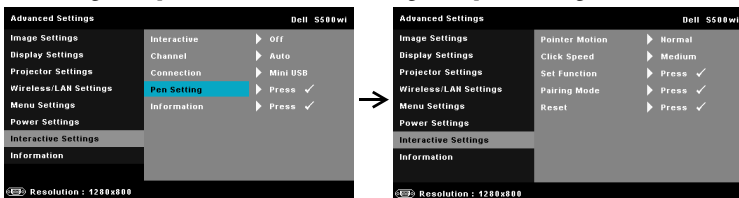

POINTER MOTION (PEGERBEVÆGELSE)—Til valg af Pointer Motion (Pegerbevægelse)-tilstanden: Normal, Draw (Tegn) og Stable (Stabil).

- Normal — I Normal-tilstand, et tryk på Venstre knappen fastholder den interaktive pens position et øjeblik. Denne tilstand er god til at bruge den interaktive pen som en mus, dvs. til venstre- og dobbeltklik-funktioner.
- Draw (Tegn) — I Draw (Tegn)-tilstand kan positionen bevæges frit, så du kan tegne. Denne tilstand er god til tegning og skrivning på skærmen.
- Stable (Stabil) — I Stable (Stabil)- tilstand, tryk og hold på den interaktive pens venstre knap for at begrænse pegeren til lodrette og vandrette bevægelser. Hvis der gives slip på den venstre knap, kan pegeren igen bevæges frit. Denne tilstand er god til tegning af lodrette og vandret linjer/streger på skærmen.

CLICK SPEED (KLIK PÅ-HASTIGHED)—Til indstilling af musens pausetid. Denne funktion er kun til rådighed i Normal (Almindelig) tilstand. Der kan vælges mellem: Fast (Hurtig), Medium (Middel) og Low (Langsom).

- Fast (Hurtig) — Indstiller pegerens fastholdelsestid til minimumtiden på 0,5 sekunder.
- Medium (Middel) — Indstiller pegerens fastholdelsestid til minimumværdien på 1,0 sekund.
- Low (Langsom) — Indstiller pegerens fastholdelsestid til maksimumtiden på 1,5 sekunder.

SET FUNCTION (INDSTIL FUNKTION)—Til indstilling af den interaktive pens funktionsknap. Muligheder til rådighed er: **Toggle (Skift)**: Normal/Draw/Stable (Normal/Tegn/Stabil), PowerPoint Annotation (PowerPoint kommentar), Switch Windows (Skift vinduer) (Alt + Tab), Esc (Esc-tast), Show Desktop (Vis skrivebord) (Cmd + D), Open Windows Explorer (Åben Stifinder) (Cmd + E), Middle Mouse (Midterste museknap), Double Click (Dobbelklik) og Disable (Deaktiver) (Se "Sådan bruges den interaktive pen (kun for S500wi)" på side 39).

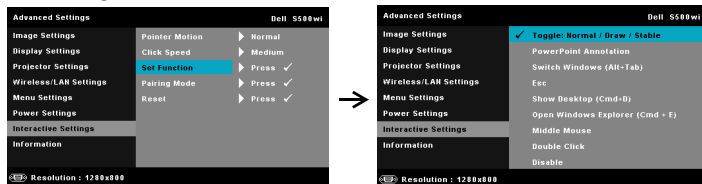

- Toggle (Skift): Normal/Draw/Stable (Normal/Tegn/Stabil) — Funktion til skift mellem tilstandene Normal Draw (Tegn) og Stable (Stabil).
- PowerPoint Annotation (PowerPoint kommentar) — Funktion til indførelse af bemærkninger i PowerPoint-diasshow.
- Switch Windows (Skift vinduer) (Alt + Tab) — Funktion til at skifte mellem vinduer, fungerer som tastaturens Alt + Tab.
- Esc (Esc-tast) — Fungerer som tastaturets Esc-tast.
- Show Desktop (Vis skrivebord) (Cmd + D) — Funktionen viser skrivebord, minimerer alle vinduer.
- Open Windows Explorer (Åben Stifinder) (Cmd + E) — Bruges til at åbne Stifinder.
- Middle Mouse (Midterste museknap) — Indstiller funktionen for musens rullehjul.
- Double Click (Dobbelklik) — Indstiller dobbelklik-funktionen.
- Disable (Deaktiver) — Deaktiverer funktionsknappen.

PAIRING MODE (PARRINGSTILSTAND)—Gør det muligt at indstille valg af parringstilstand til Åben eller Fast.

- **Pairing Mode (Parringstilstand)** — Når der vælges **Open (Åbn)**, skal du blot følge anvisningerne på skærmen for at stille din interaktive pen i åben tilstand (i denne tilstand kan den interaktive pen bruges på enhver Dell projektor, når pennen peger mod skærmen).

1. Press any pen button to wake up the pen.
2. Point pen away from screen.
3. Holding down the pen "Function" and "Hib" button for 5 secs into open pairing mode and the green led flashing twice.
4. Point pen to screen.

- **Fixed Mode (Fast tilstand)** — Når der vælges **Fixed (Fast)**, skal du blot følge anvisningerne på skærmen for at fuldføre parringen af projektoren og den interaktive pen (denne tilstand skal sikre din interaktive pens parring med den pågældende projektor).

1. Press any pen button to wake up the pen.
2. Point pen away from screen.
3. Holding down the pen "Function" button for 5 secs into pairing state and the green led flashing.
4. Point pen to screen.
5. Select "Yes" to start pairing.

Yes ✓
Cancel ✓

Når den én gang er parret, vil pennen automatisk oprette forbindelse til projektoren, hver gang der tændes for denne.

RESET (TILBAGESTIL)—Tryk på og vælg indstillingen Confirm (Bekræft) for at nulstille pennens indstillinger.

INFORMATION (OPLYSNINGER)—Giver dig mulighed for at vise oplysninger om Pen 1 eller 2.

Advanced Settings Dell S500wi

- Image Settings
- Display Settings
- Projector Settings
- Wireless/LAN Settings
- Menu Settings
- Power Settings
- Interactive Settings
- Information

Resolution: 1280x800



Advanced Settings Dell S500wi

- Image Settings
- Display Settings
- Projector Settings
- Wireless/LAN Settings
- Menu Settings
- Power Settings
- Interactive Settings
- Information

Battery Capacity :

RF Strength :

Channel : 1

Pen Version : P 2.0.0

RF Version : R 2.0.0

Pen PPIID : CH-8CCFMT-S0001-100-0001

Pen ID : Master

Resolution: 1280x800

INFORMATION (OPLYSNINGER)—Informations-menuen viser de nuværende projektor-indstillinger for S500 eller S500wi.

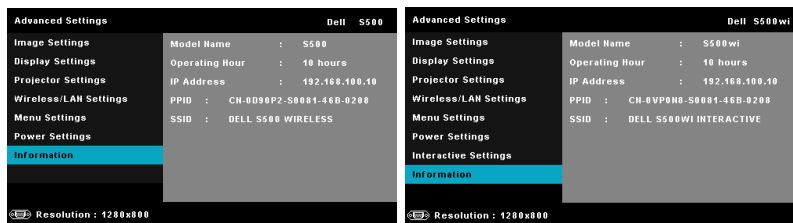

LANGUAGE (SPROG)

Til indstilling af USD sprog. Tryk på  for at aktivere Language (Sprog) menuen.



HELP (HJÆLP)

Hvis der opstår problemer med projektoren, kan du finde hjælp til fejlfinding i hjælp-menuen.

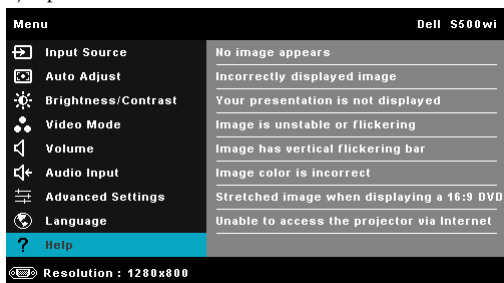

Installation af trådløs netværkning



BEMÆRK: Din computer skal opfylde følgende minimum systemkrav:

Styresystem:

- Windows
Microsoft Windows 2000™ med servicepakke 4 eller nyere, Windows XP™ Home eller Professional servicepakke 2 (32-bit anbefalet) og Windows Vista 32-bit og Windows® 7 Home eller Professional 32-bit eller 64-bit
- MAC
MacBook og over, MacOS 10.5 og over

Minimum-hardware:

- a** Intel™ Pentium™ III-800 MHz (eller højere)
- b** 256 MB RAM nødvendig, 512 MB eller mere anbefales.
- c** 10 MB ledig harddiskplads
- d** Super VGA understøttende 800 x 600 16-bit høj farve eller høj-opløsningskærm anbefales (computer og skærm).
- e** Ethernet-adapter (10 / 100 bps) til en ethernet-tilslutning
- f** En understøttet WLAN-adapter til en WLAN-tilslutning (enhver NDIS-overholdende 802.11b eller 802.11g eller 802.11n Wi-Fi-enhed)

Webbrowser

Microsoft Internet Explorer 6.0 eller 7.0 (anbefalet) eller 8.0, Firefox 1.5 eller 2.0 samt Safari 3.0 og over



BEMÆRK: Trin for installation af trådløst netværk er ens for modellerne S500 og S500wi.

Aktiver trådløs forbindelse på projektoren

For at kunne bruge projektoren trådløst, skal du gøre som følger:

- 1 Installer valgfri trådløs dongle (valgfri i S500). Se "Installation af valgfri, trådløs dongle" på side 13.

 **BEMÆRK:** Trådløs dongle indlagt for S500wi.

- 2 Tilslut el-ledningen til stikkontakten og tryk på strømkontakten.

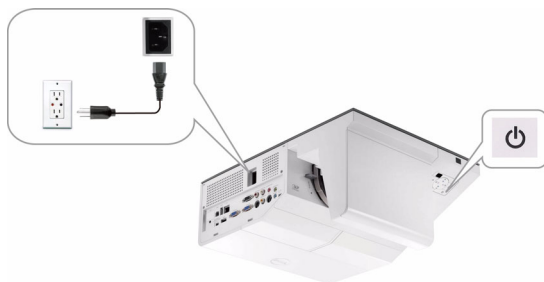

- 3 Tryk på knappen Menu på projektorens kontrolpanel eller fjernbetjeningen.

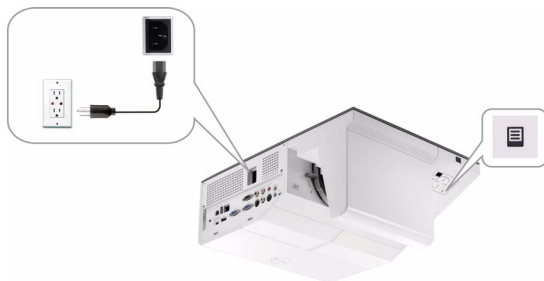

 **BEMÆRK:** Brug knapperne , ,  og  til at navigere og  til at vælge.

- 4 Den trådløse forbindelse er som standard aktiveret. Se "Wireless/LAN Settings (Indstillinger for trådløs/netværk) (i trådløs-tilstand)" på side 64.
- 5 Åbn menuen **INPUT SOURCE (INPUT-KILDE)**, vælg **Multiple Display (Multipel skærm)** og vælg derefter **Wireless Display (Trådløs skærm)** på undermenuen. Se "INPUT-KILDE FOR MULTIPLEL SKÆRM" på side 52.

Nedenviste Wireless Guide Screen (Trådløs Guide Skærm) vises:

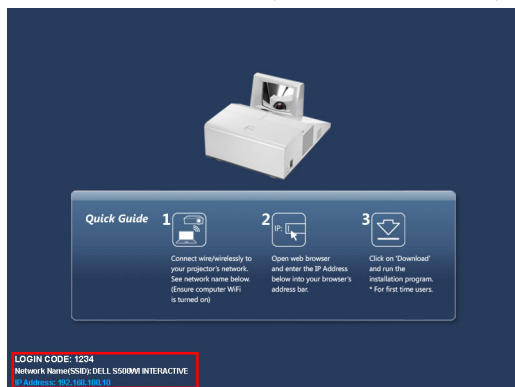

BEMÆRK: Hvis trådløs forbindelse er deaktiveret, skal du følge disse trin for at konfigurere den. **ADVANCED SETTINGS (AVANCEREDE INDSTILLINGER)** → **Wireless/LAN Settings (Indstillinger for trådløs/netværk)** → **Wireless Settings (Indstillinger for trådløs)** → **Wireless (Trådløs)** → **Connected (Tilsluttet)**. Billedets input-kilde skiftes automatisk til trådløs skærm når indstillinger for trådløs forbindelse vælges i dette trin.

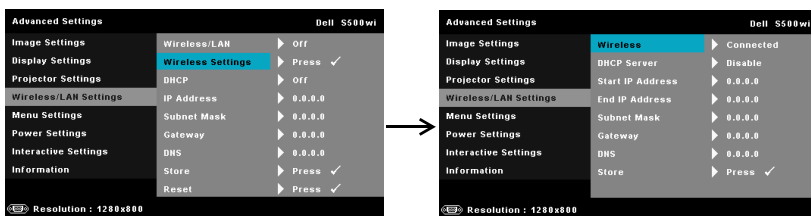

6 Bemærk **LOGIN CODE (LOG IND-KODE)**, **NETWORK NAME (NETVÆRKSNAVN) (SSID)** og **IP ADDRESS (IP-ADRESSE)**. Du skal bruge disse oplysninger til at logge ind med senere.

Installer program-softwaren for trådløs forbindelse på din computer

For at kunne bruge din trådløse projektor skal du installere softwaren på systemet.

7 Tilslut computeren til et S500 eller S500wi trådløst netværk.

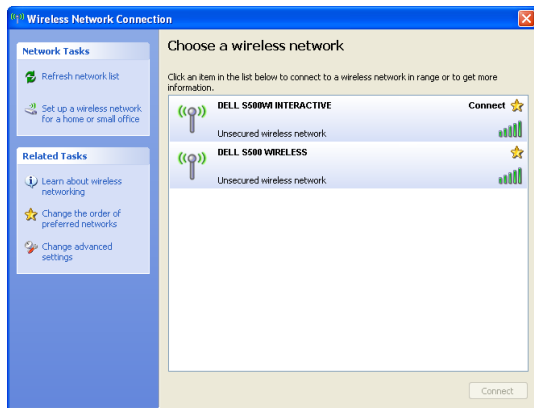

BEMÆRK:

- Computeren skal have en trådløs netværksfunktion for at kunne finde forbindelsen.
- Når du forbinder til det trådløse netværk for S500 or S500wi, mistes de trådløse tilslutningsmuligheder til andre trådløse netværk.



BEMÆRK: Husk at deaktivere alle proxyer (i Microsoft® Windows Vista: Klik på **Kontrolpanel** → **Internetindstillinger** → **Forbindelser** → **Indstillinger for LAN**)

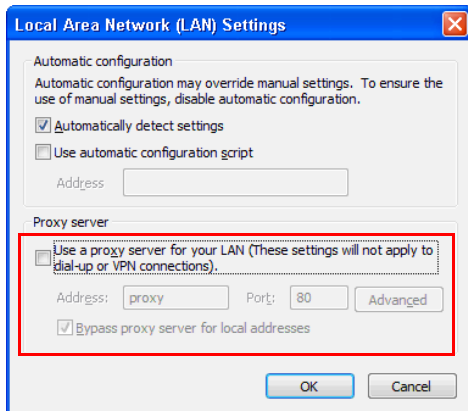

8 Åbn internet-browsersen. Du ledes automatisk til S500 eller S500wi Web Management websiden



BEMÆRK: Hvis websiden ikke indlæses automatisk, skal du indtaste IP-adressen, noteret ned fra projektorens skærm på browserens adresselinje.



- 9 S500 eller S500wi Web Management-siden åbner. Ved førstegangsbrug skal du klikke på **Download (Hent)**.



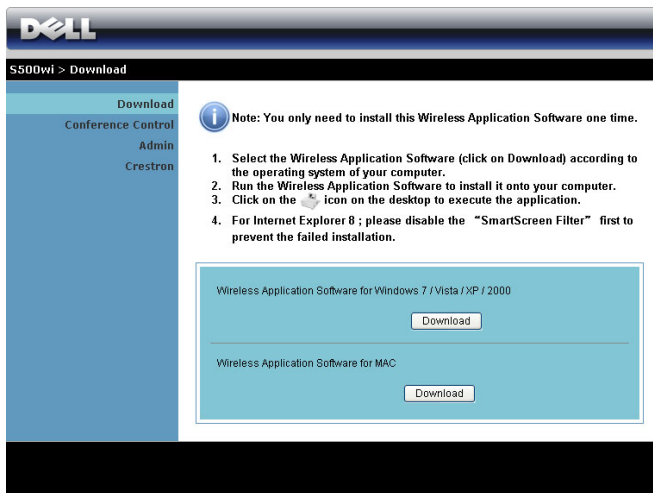

- 10 Vælg det passende styresystem og klik på **Download (Hent)**.

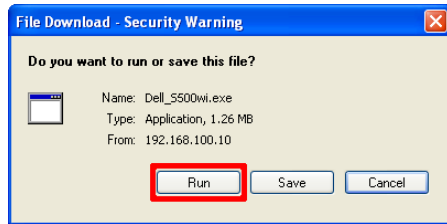

- 11 Klik på Run (Kør) for at fortsætte med engangsinstallationen af softwaret.



-  **BEMÆRK:** Du kan vælge at gemme filen og installere den på et senere tidspunkt. For at gøre dette, skal du klikke på **Save (Gem)**.

-  **BEMÆRK:** Hvis du ikke kan installere programmet på grund af utilstrækkelige computerrettigheder, skal du kontakte netværksadministratoren.

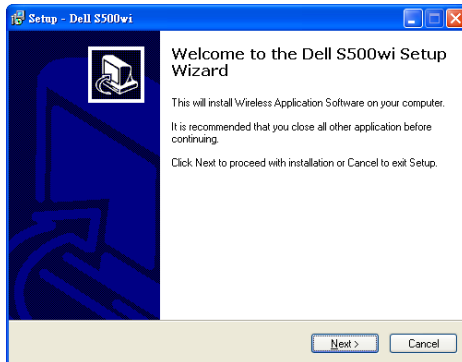

S500 eller S500wi Wireless Application-software

Når installationen er fuldført, starter S500 eller S500wi Wireless Application-softwaren og begynder automatisk at søge efter projektoren. Nedenstående skærm vises:

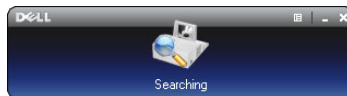

Login (Log ind)

For at kommunikere med projektoren, skal du indtaste log ind-koden fra trin 6 i "Installation af trådløs netværkning og derefter klikke på OK.

S500 log ind-skærm



S500wi log ind-skærm

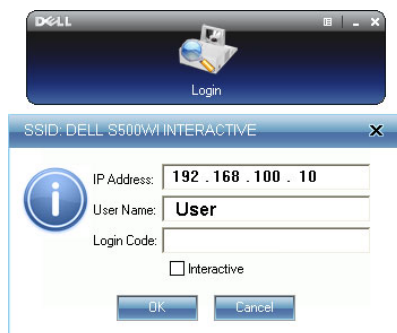







BEMÆRK: Hvis IP Address (IP-adressen) ikke findes, skal du indtaste IP Address (IP-adressen), der ses i skærmens nederste, venstre hjørne.

Dette betyder knapperne





Efter logind ses følgende menulinje på computerens skærm.



Punkt	Beskrivelse
1	Statusbjælke Viser oplysninger vedrørende IP og LOG IND-KODE.
	Menu Klik for at aktivere programmenuen.
	Minimeringsknop Klik for at minimere programmet.
	Lukkeknop Klik for at afslutte programmet.
2	Kontrolværktøjslinje
	Fuld skærm Klik for at projicere billedet på fuld skærm.
	Split 1 Klik for at projicere billedet i skærmens øverste, venstre hjørne.
	Split 2 Klik for at projicere billedet i skærmens øverste, højre hjørne.

Punkt	Beskrivelse
 Split 3	Klik for at projicere billedet i skærmens nederste, venstre hjørne.
 Split 4	Klik for at projicere billedet i skærmens nederste, højre hjørne.
 Stop	Klik for at stoppe projiceringen.
 Pause	Klik for at pausere projiceringen.
 Genopfrisk	Klik for at genopfriske det projicerede billede.
3	Tilslutningsstatus
 Tilslutningsikon	Blinker, når der projiceres.

Projicering af præsentationen

- Klik på en af projiceringsknapperne for at projicere præsentationen .
- Pauser præsentationen ved at klikke på . Ikonen bliver grøn.
- Fortsæt præsentationen ved at klikke på  igen.
- Stop præsentationen ved at klikke på .

 **BEMÆRK:** De følgende oplysninger gælder kun trådløs datapræsentationstilstand. Billedvisningen kan være langsom eller ujævn hvis du viser et videoklip eller animation. Se tabellen nedenfor med billedhastigheder for reference:

Billedhastighed ved trådløs præsentation

Skærmvariation % ¹	Forventet billede per sekund ²
<5 %	30
<10%	28
<20%	26
<40%	25
<75%	22
<=100%	20

BEMÆRK:

¹ Skærmvariationsprocenten er baseret på 1024 x 768. Eksempel: Ved visning af et 320 x 240 videoklip på en 1024 x 768 desktop er skærmvariationen 9,8 %.

2 Den aktuelle billedhastighed kan være anderledes afhængigt af faktorer såsom netværksmiljø, billedindhold, signalforhold, steder og CPU ydelse.

3 I et rent WLAN miljø med 802,11g tilslutning og ingen skærmstrækning.

4 Komprimeret til 1024 x 768 og under 802,11g.

 **BEMÆRK:** Computeren vil ikke gå i S1 (standby-tilstand) / S3 (sovetilstand) / S4 (dvaletilstand), når der køres trådløs, USB-skærm og USB Viewer-præsentation.

Brug af menuen

Klik på  for at se menuen.

Web Management	
Search for Projector	
Make Application Token	
<hr/>	
Info	
<hr/>	
About	
Exit	

WEB MANAGEMENT (WEBSTYRING)—Klik for at åbne Web Management (Webstyring) siden. Se "Styring af projektoren fra Web Management" på side 88.

SEARCH FOR PROJECTOR (SØG EFTER PROJEKTOREN)—Klik for at søge og forbinde til trådløs projektor.

MAKE APPLICATION TOKEN (OPRET PROGRAMSYMBOL)—Klik for at lave programsymbol. Se "Lav programsymbol" på side 107.

INFO—Klik for at se systeminformation.

ABOUT (OM)—Klik for at se programversionen.

EXIT (AFSLUT)—Klik for at afslutte programmet.

Installation Presentation to Go (PtG)

Minimum systemkravene til installation af PtG er følgende:

Styresystem:

- Windows

Microsoft Windows XP™ Home eller Professional Service pack 2/3 32-bit (anbefales), Windows® Vista 32-bit og Windows® 7 Home eller Professional 32-bit eller 64-bit

- Office 2003 og Office 2007



BEMÆRK: Trin for installation af Presentation to Go (PtG) er ens for modellerne S500 og S500wi.

For at kunne bruge USB Viewer, skal du gøre som følger:

- 1 Aktiver funktionen Wireless/LAN (Trådløs/netværk) på projektoren. Se "Wireless/LAN Settings (Indstillinger for trådløs/netværk)" på side 62.



BEMÆRK: Når trådløs startes, vent cirka 50 sekunder for at opstarte Wireless / Network (Trådløs / Netværk).

- 2 Forbind USB Flash til projektoren.



BEMÆRK:

- Understøtter kun fotos i JPEG-format med 10 Mb x 40 M pixels.
- PtG omdanneren kan konvertere dine PowerPoint filer til PtG filer. Se "PtG Converter - Lite Application Software (Lite programsoftware)" på side 86.
- "PtG Converter - Lite" kan downloades fra Dell hjælpestedet: support.dell.com.

- 3 I menuen INPUT SOURCE (INPUT-KILDE), vælg Multiple Display (Multipel skærm) og vælg derefter USB Viewer på undermenuen. Se "INPUT-KILDE FOR MULTIPLE SKÆRM" på side 52. Presentation to Go skærmen vises:

PtG Viewer

Systemet forbliver på denne side, når det er klart.



Photo Viewer (Billed-viewer)

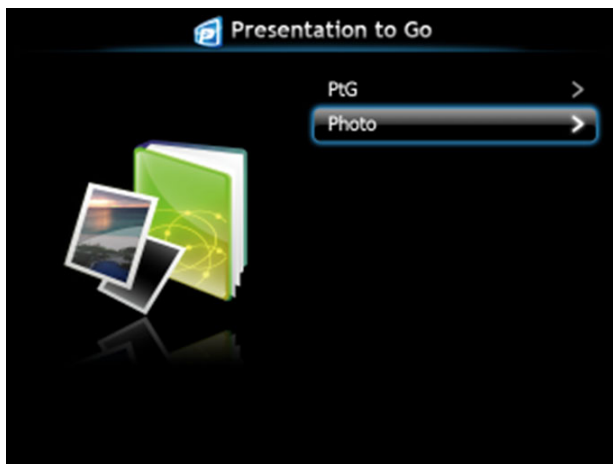

PtG/Photo Function Introduction (Indledning PtG/Billed funktion)

Viser gyldige PtG- og billedfiler lagret på USB-disken.

 **BEMÆRK:** Hvis der kun genkendes én disk, springer systemet dette trin over.

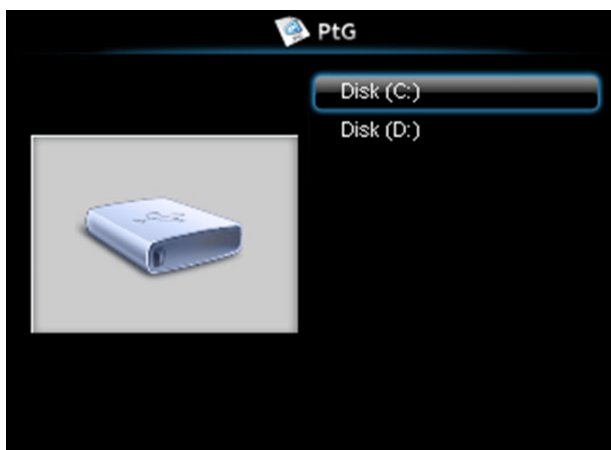

PtG Overview (PtG oversigt)



Photo Overview (Billedoversigt)

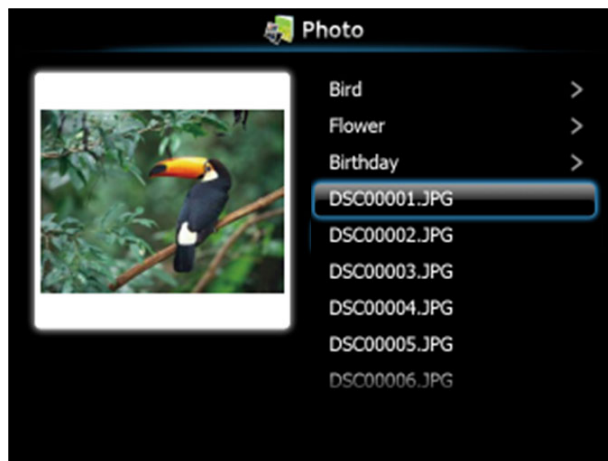

 **BEMÆRK:** Understøtter 14 sprog for billedfilnavn-formater (sprog: Engelsk, hollandsk, fransk, tysk, italiensk, japansk, koreansk, polsk, portugisisk, russisk, simplificeret kinesisk, spansk, svensk og traditionelt kinesisk).

Beskrivelse af knapper

Brug knapperne op, ned og venstre til at navigere med og knappen på projektorens kontrolpanel eller fjernbetjening til at vælge med.

Knap	Op <input type="checkbox"/>	Ned <input type="checkbox"/>	Venstre <input type="checkbox"/>	Højre <input type="checkbox"/>	Enter <input checked="" type="checkbox"/>
PtG funktion	Op	Ned	Tilbage	Ingen funktion	Enter
PtG afspilning	Foregående side	Næste side	Tilbage	Ingen funktion	Næste pause
Billedfunktion	Op	Ned	Tilbage	Ingen funktion	Enter
Billedafspilning	Foregående side	Næste side	Tilbage	Ingen funktion	Ingen funktion

 **BEMÆRK:** Hvis du går ind i OSD-menuen, mens PtG bruges, virker PtG-navigation med op-, ned- og venstreknapperne ikke.

Setup PtG Converter – Lite (Konfiguration af PtG Converter – Lite)

Følg instruktionerne på skærmen for at udføre konfigurationen.

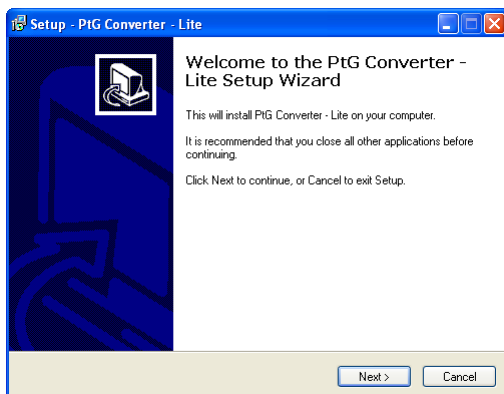

PtG Converter - Lite Application Software (Lite programsoftware)

Start "PtG Converter - Lite". Nedenstående skærm vises:



- 1 Klik på  for at begynde konvertering.
- 2 Vælg PowerPoint filen, som du vil konvertere.

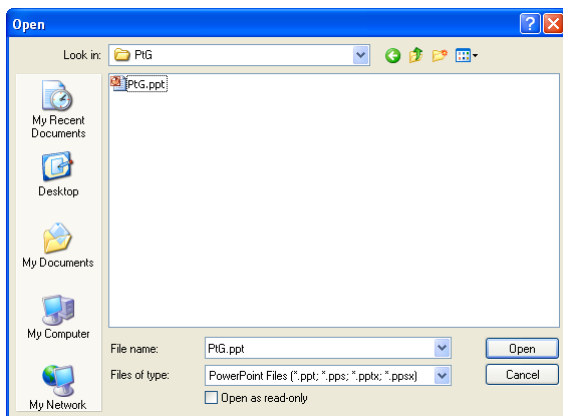

- 3 Klik på knappen Browse (Gennemse) for at vælge lagersted og tryk på OK.

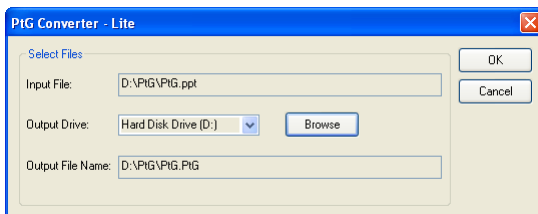

BEMÆRK:

- 1 Hvis computeren ikke har MS PowerPoint, mislykkes filkonvertering.
- 2 PtG Converter understøtter kun op til 20 sider.
- 3 PtG Converter understøtter kun konvertering af .ppt filer til .PtG filer.

Styring af projektoren fra Web Management

Konfigurering af netværksindstillingen

Hvis projektoren er forbundet til et netværk, kan du komme til projektoren med en webbrowser. Vedrørende konfiguration af netværksindstillingen, se "Wireless/LAN Settings (Indstillinger for trådløs/netværk)" på side 62.

Adgang til Web Management

Brug Internet Explorer 5.0 eller over eller Firefox 1,5 eller over og indtast IP-adressen. Du kan nu gå til Web Management og styre projektoren på afstand.



BEMÆRK: Web management og indhold er ens for modellerne S500 og S500wi.

Hjemmeside



- Gå til Web Management hjemmesiden ved at indtaste projektorens IP-adresse i webbrowseren. Se "Wireless/LAN Settings (Indstillinger for trådløs/netværk)" på side 62.
- Vælg web-management sproget fra listen.
- Klik på et menupunkt på det venstre faneblad for at komme til siden.

Download trådløst program softwaret

Se også "Installation af trådløs netværkning" på side 73.

DELL

S500wi > Download

Download
Conference Control
Admin
Crestron

Note: You only need to install this Wireless Application Software one time.

1. Select the Wireless Application Software (click on Download) according to the operating system of your computer.
2. Run the Wireless Application Software to install it onto your computer.
3. Click on the  icon on the desktop to execute the application.
4. For Internet Explorer 8; please disable the "SmartScreen Filter" first to prevent the failed installation.

Wireless Application Software for Windows 7 / Vista / XP / 2000

Download

Wireless Application Software for MAC

Download

Klik på knappen **Download (Hent)** for det tilsvarende styresystem på din computer.

Conference Control (Konferencestyring)







Her kan du være vært for konference-præsentationer fra forskellige kilder uden brug af projektorkabler, og du kan bestemme, hvordan hver præsentation skal ses på skærmen.



BEMÆRK: Uden Conference Play Control vil den seneste bruger, der bruger knappen “Play” (Afspil), tage kontrol med fuld skærmprojicering.

Computer Name (Computernavn): Lister computerne, der er logget til koferencestyling.

Play Control (Afspilningskontrol): Klik på knapperne for at styre, hvordan hver computers projicering skal ses på skærmen.

-  Full screen projection (Fuld skærm projicering) — præsentationen fra computeren fylder hele skærmen.
-  Split 1 - præsentationen fra computeren ses i skærmens øverste, venstre hjørne.
-  Split 2 - præsentationen fra computeren ses i skærmens øverste, højre hjørne.
-  Split 3 - præsentationen fra computeren ses i skærmens nederste, venstre hjørne.
-  Split 4 - præsentationen fra computeren ses i skærmens nederste, højre hjørne.
-  Stop - projicering fra computeren er stoppet.

IP Address (IP-adresse): Viser hver computers IP-adresse.

BEMÆRK: Afslut konferencen ved at klikke på **Logout (Log af)**.

Styring af funktioner

Admin (Administrator)

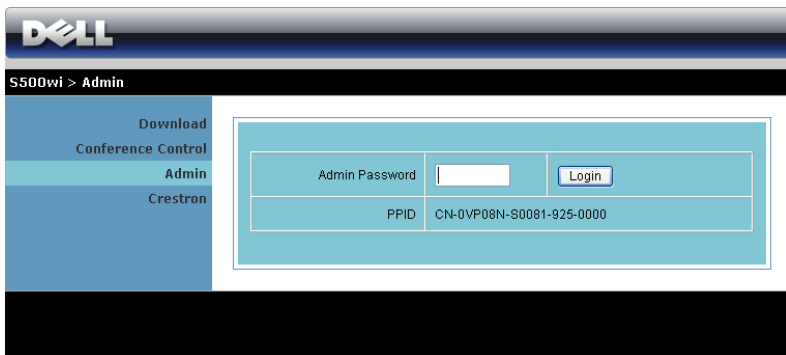

The screenshot shows the Dell S500wi Admin interface. At the top, there is a Dell logo and the text "S500wi > Admin". Below this, there is a navigation menu with options: "Download", "Conference Control", "Admin", and "Crestron". The "Admin" option is highlighted. The main content area contains a login form with the following fields and buttons:

Admin Password	<input type="text"/>	<input type="button" value="Login"/>
PPID	CN-0VP08N-S0081-925-0000	

Der kræves en administrator-adgangskode for at kunne gå til Admin-siden.

- **Admin Password (Administrators adgangskode):** Indtast administrator-adgangskoden og klik derefter på **Login (Log ind)**. Standard-adgangskoden er "admin". Hvis du vil ændre adgangskoden, se "Change passwords (Skift adgangskoder)" på side 96.

System Status (Systemstatus)

The screenshot displays the Dell System Status web interface. At the top, the Dell logo is visible. Below it, the breadcrumb navigation reads "S500wi > Admin > System Status" and a "Home" link is present. The main content area is divided into a left-hand navigation menu and a right-hand data table.

System Status

- Network Setup
- Projection Setup
- Change Passwords
- Reset to Default
- Firmware Update
- Projector Control Panel
- Alert Setting
- Reboot System**

Network Status

IP Address	192.168.3.68
Subnet Mask	255.255.255.0
Default Gateway	192.168.3.254
Wire MAC Address	11:22:33:44:55:66

Connection Status

Projecting Status	Waiting for Projecting
Total Users	0

Projector Status

Model Name	S500wi
Projector Name	
Location	
Contact	
Status	Standby
Lamp Hours	0 hrs

Viser oplysningerne Network Status (Netværksstatus) Connection Status (Tilslutningsstatus) og Projector Status (Projektorstatus).

Network Status (Netværksstatus)

Se OSD afsnit på side 62.

Section	Option	Value
IP Setup	Obtain an IP address automatically	<input type="radio"/>
	Use the following IP address	<input checked="" type="radio"/>
	IP Address	192 168 100 10
	Subnet Mask	255 255 255 0
DHCP Server Setup	Auto	<input checked="" type="radio"/>
	Disable	<input type="radio"/>
	Start IP	192 168 100 11
	End IP	192 168 100 254
Wireless Setup	Wireless LAN	<input checked="" type="radio"/> Enable <input type="radio"/> Disable
	Region	--- WORLDWIDE ---
	SSID	DELL S500WI INTERACTIVE
	SSID Broadcast	<input checked="" type="radio"/> Enable <input type="radio"/> Disable
	Channel	Auto
	Encryption	Disable
RADIUS Server Setup	IP Address	192 168 100 10
	Port	1812
	Key	
GateKeeper	All Pass	<input type="radio"/>
	All Block	<input checked="" type="radio"/>
	Internet Only	<input type="radio"/>
Set Security For SNMP	Write Community	private

IP Setup (Opsætning af IP)

- Vælg **Obtain an IP address automatically (Hent en IP-adresse automatisk)** for at tildele en IP-adresse til projektoren automatisk, eller **Use the following IP address (Brug den følgende IP-adresse)** for at tildele en IP-adresse manuelt.

DHCP Server Setup (Opsætning af DHCP-server)

- Vælg **Auto (Automatisk)** for automatisk konfiguration af adresse af **Start IP (Start-IP)**, **End IP (Slut-IP)**, **Subnet Mask (Undernetmaske)**, **Default Gateway (Standard adgangspunkt)** og **DNS Server (DNS-server)** fra en DHCP-server, eller **Disable (Deaktiver)** for at deaktivere denne funktion.

Wireless Setup (Opsætning af trådløs)

- Vælg **Enabled (Aktiveret)** for at konfigurere **Region (Region)**, **SSID**, **SSID Broadcast (SSID-udsendelser)**, **Channel (Kanal)**, **Encryption (Kryptering)** og **Key (Kode)**. Vælg **Disable (Deaktiver)** for at deaktivere den trådløse konfiguration.

SSID: Op til maksimalt 32 tegn.

Encryption (Kryptering): Du kan **Disable (Deaktiver)** WEP-koden eller vælge en med 64-bit eller 128-bit i ASCII eller HEX streng.

Key (Kode): Hvis Encryption (Kryptering) er aktiveret, skal du indstille kodens værdi i henhold til den valgte krypteringstilstand.

RADIUS Server Setup (RADIUS Server installation)

- Konfigurer IP-adresse-, port- og kodeinformationerne.

GateKeeper

- Der er tre muligheder:

All Pass (Alle passerer): Brugere kan få adgang til kontornetværk via trådløs projektor.

All Block (Alle blokeres): Bloker brugere til kontornetværk via trådløs projektor.

Internet Only (Kun internet): Bloker brugeres til kontornetværk, men bibeholder internetadgang.

Set Security For SNMP (Indstil sikkerhed for SNMP)

- Installer Write Community information.

Klik på **Apply (Anvend)** for at gemme og bruge ændringer. Projektoren skal genstartes, for at ændringerne skal kunne bruges.

Projection Setup (Opsætning af projicering)

S500wi > Admin > Projection Setup Home »

Projection Setup	Resolution	WXGA (1280x800) ▾
	Login Code	<input type="radio"/> Disable <input checked="" type="radio"/> Random <input type="radio"/> Use the following code <input type="text"/>
Projector Setup	Model Name	S500wi
	Projector Name	D07987
	Location	<input type="text"/>
	Contact	<input type="text"/>

Projection Setup (Opsætning af projicering)

- **Resolution (Opløsning):** Til valg af opløsning. Der kan vælges mellem: XGA (1024 x 768) og WXGA (1280 x 800).
- **Login Code (Log ind-kode):** Vælg, hvordan du ønsker, at log ind-koden skal genereres af projektoren. Der er tre muligheder:
 - **Disable (Deaktiver):** Log ind-koden kræves ikke, når der logges ind på systemet.
 - **Random (Vilkårlig):** Standard er Random (Vilkårlig). Log ind-kode genereres vilkårligt.
 - **Use the following code (Brug den følgende kode):** Indtast en firecifret kode. Indtast en firecifret kode.

Projector Setup (Opsætning af projektor)

- Konfigurer oplysninger for **Model Name (Modelnavn)**, **Projector Name (Projektornavn)**, **Location (Sted)** og **Contact (Kontakt)** (op til 21 tegn i hvert felt).

Klik på **Apply (Anvend)** for at gemme og bruge ændringer. Projektoren skal genstartes, for at ændringerne skal kunne bruges.

Change passwords (Skift adgangskoder)

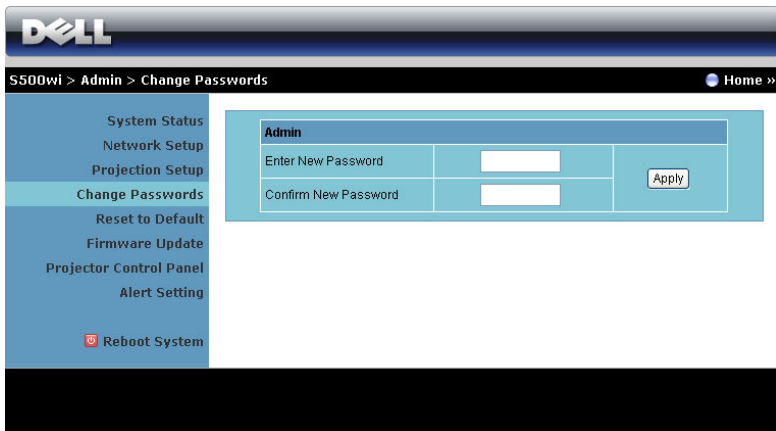

The screenshot shows the Dell S500wi Admin interface. At the top, there is a navigation bar with the Dell logo and the path 'S500wi > Admin > Change Passwords'. A 'Home' link is visible on the right. On the left, a sidebar menu lists various system settings: System Status, Network Setup, Projection Setup, Change Passwords (highlighted), Reset to Default, Firmware Update, Projector Control Panel, Alert Setting, and Reboot System. The main content area displays the 'Admin' section for changing passwords, which includes two input fields: 'Enter New Password' and 'Confirm New Password', followed by an 'Apply' button.

På denne side kan du ændre administrator-adgangskoden.

- **Enter New Password (Indtast ny adgangskode):** Indtast den nye adgangskode
- **Confirm New Password (Bekræft ny adgangskode):** Indtast adgangskoden igen og klik på Apply (Anvend).



BEMÆRK: Kontakt Dell, hvis du har glemt din administrator-adgangskode.

Reset to Default (Tilbagestil til Standard)

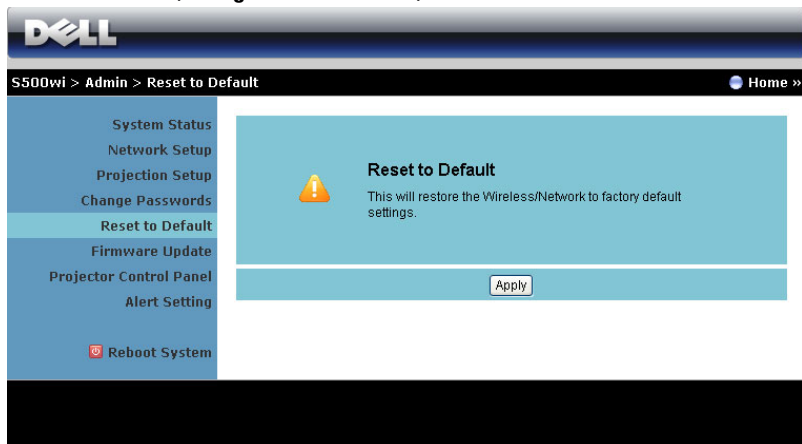

The screenshot shows the Dell eSupport utility interface. At the top, the Dell logo is visible. Below it, the breadcrumb navigation reads "S500wi > Admin > Reset to Default". A "Home" link is in the top right corner. The left sidebar contains a list of menu items: System Status, Network Setup, Projection Setup, Change Passwords, Reset to Default (highlighted), Firmware Update, Projector Control Panel, Alert Setting, and Reboot System. The main content area displays a warning icon (a yellow triangle with an exclamation mark) next to the heading "Reset to Default". Below the heading, the text reads: "This will restore the Wireless/Network to factory default settings." At the bottom of this area is a button labeled "Apply".

Klik på knappen **Apply (Anvend)** for at tilbageføre konfigurationen af trådløs/netværk-installationen til fabriksindstillingerne.

Firmware Update (Firmware-opdatering)

Brug Firmware Update siden til opdatering af projektorens netværksfirmware.

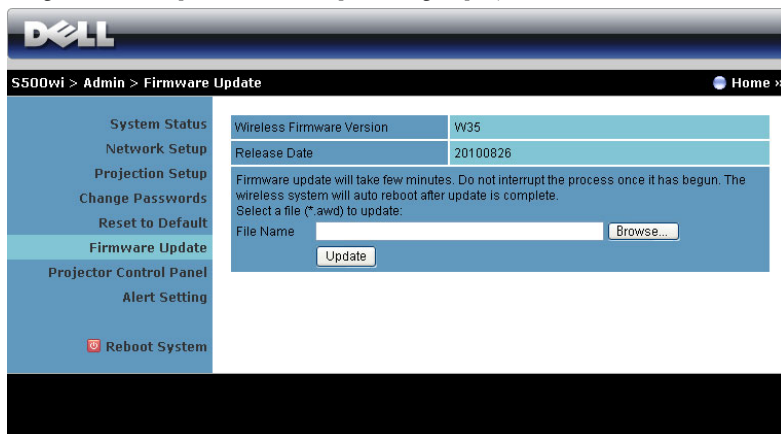

BEMÆRK: Efter opgradering af firmware, deaktiver og aktiver Wireless / Network (Trådløs/Netværk) ved hjælp af OSD for at genstarte projektorens netværkskort.

Start firmware-opdatering på følgende måde:

- 1 Tryk på **Browse (Gennemse)** for at vælge filen, der skal opdateres.
- 2 Klik på **Update (Opdater)** for at begynde. Vent venligst, mens systemet opdaterer enhedens firmware.

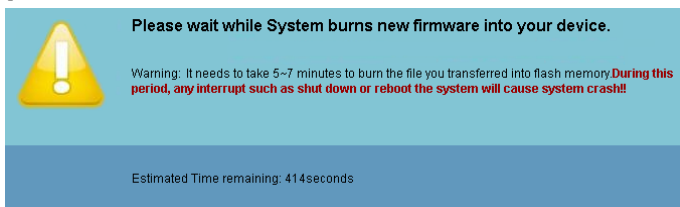

ADVARSEL: Afbryd ikke opdateringsprocessen - det kan få systemet til at bryde ned!

- 3 Klik på **OK**, når opdateringen er fuldført.

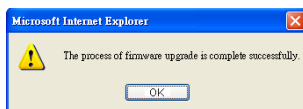

Projector Control Panel (Projektorens kontrolpanel)

DELL

S500wi > Admin > Projector Control Panel Home »

System Status
Network Setup
Projection Setup
Change Passwords
Reset to Default
Firmware Update

Projector Control Panel

Alert Setting

Reboot System

Projector Information

Projector Status	On	<input type="button" value="Refresh"/>
Power Saving	120 min. ▾	<input type="button" value="Power ON"/> <input type="button" value="Power OFF"/>
Alert Status	Good	<input type="button" value="Clear"/>

Image Control

Projector Mode	Front Projection-Desktop ▾
Source Select	None ▾
Video Mode	Presentation Mode ▾
Blank Screen	<input type="radio"/> On <input checked="" type="radio"/> Off
Aspect Ratio	<input checked="" type="radio"/> Original <input type="radio"/> 4:3 <input type="radio"/> Wide
Brightness	50 (0-100) <input type="button" value="Set"/>
Contrast	50 (0-100) <input type="button" value="Set"/>
<input type="button" value="Auto Adjust"/>	

Audio Control

Audio Input	Audio-A ▾
Volume	10 (0-20) <input type="button" value="Set"/>
Speaker	<input checked="" type="radio"/> On <input type="radio"/> Off
<input type="button" value="Factory Reset"/>	

Projector Information (Projektor-information)

- **Projector Status (Projektorstatus):** Der er fem statusser: Lamp On (Lampe tændt), Standby (Standby), Power Saving (Energispare), Cooling (Afkøling) og Warming up (Opvarmning). Klik på knappen **Refresh (Opdater)** for at opdatere status og kontrolindstillinger.
- **Power Saving (Energispare):** Energispare kan indstilles til Fra, 30, 60, 90 eller 120 minutter. For yderligere information, se "Power Saving (Energispare)" på side 68.
- **Alert Status (Alarmstatus):** Der er tre alarmtilstande: Lamp warning (Lampeadvarsel), Low lamp life (kort lampelevetid) samt Temperature warning (temperaturadvarsel). Projektoren kan låse fast i beskyttelsestilstand, hvis en af alarmerne aktiveres. For at forlade beskyttelsestilstand, skal du, for at kunne starte projektoren, først klikke på knappen **Clear (Ryd)** for at fjerne Alert Status (Alarmstatus).

Image Control (Billedkontrol)

- **Projector Mode (Projektortilstand):** Her kan du vælge projektor-tilstand afhængigt af, hvordan projektoren er anbragt. Der er fire projiceringstilstande: Front Projection-Desktop (Frontprojektion desktop), Front Projection-Wall Mount (Frontprojektion – vægmonteret), Rear Projection-Desktop (Bagprojektion desktop) og Rear Projection-Wall Mount (Bagprojektion – vægmonteret).
- **Source Select (Valg af kilde):** Med menuen Source Select (Valg af kilde) kan du vælge projektorens input-kilde. Du kan vælge VGA-A, VGA-B, S-Video, Composite Video (Komposit video), HDMI, Wireless Display (Trådløs skærm) USB Display (USB skærm) eller USB Viewer.
- **Video Mode (Video-tilstand):** Vælg en funktion for at optimere skærbilledet alt efter, hvordan projektoren anvendes:
 - **Presentation (Præsentation):** Bedst til præsentations-dias.
 - **Bright (Lys):** Maksimal lysstyrke og kontrast.
 - **Movie (Film):** Til visning af film og billeder.
 - **sRGB:** Giver mere nøjagtige farver.
 - **Custom (Brugerdefiner):** Brugerforetrukne indstillinger.
- **Blank Screen (Tom skærm):** Der kan vælges On (Til) eller Off (Fra).
- **Aspect Ratio (Billedformat):** Giver dig mulighed for at vælge et billedformat for at justere, hvordan billedet skal fremstå.
- **Brightness (Lysstyrke):** Vælg værdi for at justere billedets lysstyrke.
- **Contrast (Kontrast):** Vælg værdi for at justere billedets kontrast.

Klik på **Auto Adjust (Autom. justering)** for at justere indstillingerne automatisk.

Audio Control (Lydkontrol)

- **Audio Input (Lydininput):** Vælg indgangskilde Der kan vælges mellem: Audio-A (Lyd-A), Audio-B (Lyd-B), HDMI, Wireless/LAN (Trådløs/netværk) og Microphone (Mikrofon).
- **Volume (Lydstyrke):** Vælg lydstyrkeværdien (0~20).
- **Speaker (Højtaler):** Du kan vælge **On (Til)** for at aktivere lydfunktionen eller **Off (Fra)** for at deaktivere lydfunktionen.

Klik på knappen **Factory Reset (Standardindstilling)** for at genoprette fabrikkens standardindstillinger.

Alert Setting (Alarmindstilling)

The screenshot shows the Dell S500wi web interface for Alert Setting. The breadcrumb trail is 'S500wi > Admin > Alert Setting'. The left sidebar contains a menu with 'Alert Setting' selected. The main content area is divided into three sections: 'E-Mail Alert', 'SMTP Setting', and 'Alert Condition'. In the 'E-Mail Alert' section, the 'Enable' radio button is selected. There is a 'Test' button labeled 'E-Mail Alert Test'. The 'To', 'Cc', and 'From' fields are empty, while the 'Subject' field contains 'S500wi-D07987 Alert'. The 'SMTP Setting' section has empty fields for 'Out going SMTP Server', 'Username', and 'Password'. The 'Alert Condition' section has three unchecked checkboxes: 'Lamp warning', 'Low lamp life', and 'Temperature warning'. A 'Save' button is located at the bottom of the form.

E-mail Alert (E-mail-alarm)

- E-mail Alert (E-mail-alarm): Du kan indstille, om du vil informeres per e-mail (aktiver) eller ikke (deaktiver).
- To (Til)/Cc (Kopi til)/From (Fra): Du kan indtaste afsenderens (From (Fra)) og modtagernes (To (Til)/Cc (Kopi til)) e-mail-adresser for at modtage meddelelser, når en unormalitet eller advarsel opstår.
- Subject (Emne): Du kan indtaste e-mailens emnelinje.

Klik på knappen **E-mail Alert Test (E-mail-alarmtest)** for at teste indstillingerne for e-mail-alarm.

SMTP Setting (SMTP indstilling)

- **Out going SMTP server (Udgående SMTP-server)**, **User name (Brugernavn)**, og **Password (Adgangskode)** modtages fra netværksadministratoren eller MIS.

Alert Condition (Alarmitilstand):

- Du kan vælge unormalhederne og advarslerne, der skal meddeles om per e-mail. Når en af disse alarmitilstande opstår, sendes en e-mail til modtagerne (To (Til)/Cc (Kopi til)).

Klik på knappen **Save (Gem)** Gem for at gemme indstillinger.



BEMÆRK: E-mail alarm er designet til at arbejde med en standard SMTP server med standard 25 port. Den understøtter ikke kryptering og godkendelse (SSL eller TLS).

Reboot System (Genstart system)

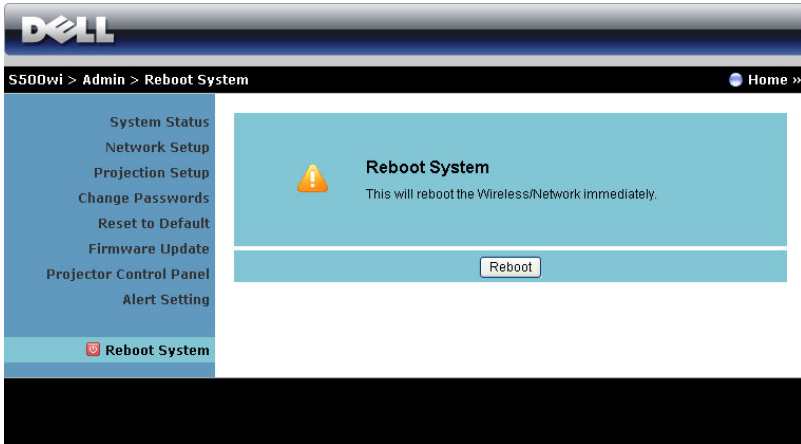

The screenshot shows the Dell S500wi Admin interface. At the top, there is a navigation bar with the Dell logo and the path "S500wi > Admin > Reboot System". A "Home" button is visible in the top right. On the left, a sidebar menu lists various system settings: System Status, Network Setup, Projection Setup, Change Passwords, Reset to Default, Firmware Update, Projector Control Panel, and Alert Setting. The "Reboot System" option is highlighted in red. The main content area features a blue header with a warning icon and the text "Reboot System" followed by "This will reboot the Wireless/Network immediately." Below this, a "Reboot" button is displayed.

Klik på Reboot (Genstart) for at genstarte systemet.

Crestron

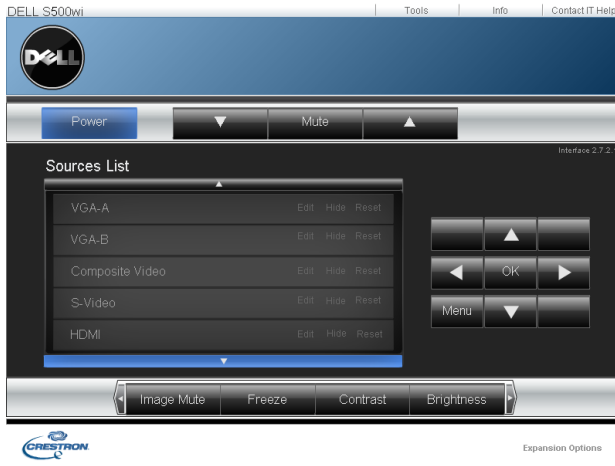

The screenshot shows the Crestron remote control interface. At the top, there is a navigation bar with the Dell logo and the path "DELL S500wi". The interface includes a "Power" button, a "Mute" button, and a "Sources List" section. The "Sources List" section displays a list of video sources: VGA-A, VGA-B, Composite Video, S-Video, and HDMI. Each source has "Edit", "Hide", and "Reset" options. To the right of the list is a directional pad with "Up", "Down", "Left", "Right", and "OK" buttons, along with a "Menu" button. At the bottom, there is a "Brightness" slider and buttons for "Image Mute", "Freeze", "Contrast", and "Brightness". The interface version "Interface 2.7.2.1" is displayed in the top right corner.

Crestron funktion.

FAQ:

Jeg vil gerne kunne gå til projektoren på afstand via internettet. Jeg vil gerne kunne gå til projektoren på afstand via internettet.

For at opnå den bedste indstilling for browseren, gør som følger:

- 1 Åbn Control Panel (Kontrolpanel) → Internet Options (Internetindstillinger) → General (Generelt) faneblad → Temporary Internet Files (Midlertidige internetfiler) → Settings (Indstillinger) → Select (Vælg) Hvert besøg til siderne.
- 2 Nogle firewalls eller antivirus-programmer blokerer muligvis HTTP-programmet. Om muligt, deaktiver for firewallen eller antivirus-programmet.

Jeg vil gerne kunne gå til projektoren på afstand via internettet. Hvilket stikportnummer skal jeg åbne for den i brandmuren?

De følgende er TCP/IP-porte, som projektoren bruger.

UDP/TCP	Port Nummer	Beskrivelse
TCP	80	Web-konfiguration (HTTP)
UDP/TCP	25	SMTP: Bruges til e-mail ruting mellem mail-servere
UDP/TCP	161	SNMP: Simple Network Management Protocol (Simpel Netværks-Management Protokol)
UDP	9131	AMX: Bruges til AMX opdagelse

Hvorfor kan jeg ikke nå projektoren via internettet?

- 1 Tjek, om computeren/laptoppen er forbundet til internettet.
- 2 Tjek, med din MIS eller netværksadministrator, om computeren/laptoppen er på det samme underet.

Hvorfor kan jeg ikke nå SMTP serveren?

- 1 Tjek med din MIS eller netværksadministrator, om SMTP serverfunktionen er åben for projektoren og, om IP'en, tildelt projektoren, har adgang til SMTP serveren. Projektorens SMTP stikportnummer er 25. Dette kan ikke ændres.
- 2 Tjek, om den udgående SMTP-server, brugernavnet og adgangskoden er korrekt indstillet.
- 3 Nogle SMTP servere tjekker, om "Fra" mail-adressen passer med "Brugernavn" og "Adgangskode". Du bruger f.eks. test@dell.com som mail-adressen i "Fra". Du skal også bruge test@dell.com kontooplysningerne for brugernavn og adgangskode til at logge ind på SMTP serveren.

Hvorfor kan jeg ikke modtage test-alarm-e-mail, selvom projektoren indikerer, at test-mailen er sendt?

Det kan være, fordi SMTP serveren genkendte alarm-mailen som en spam-mail eller på grund af SMTP server restriktionen. Tjek SMTP-serverens indstilling med din MIS netværksadministrator.

Konfiguration af brandmur og FAQ (Hyppigt Stillede Spørgsmål)

SP: Hvorfor kan jeg ikke få adgang til websiden Web Management?

SV: Computerens firewall-konfiguration kan forhindre din adgang til websiden Web Management. Se venligst de følgende konfigurationsindstillinger:

Brandmur-beskyttelse	Konfiguration
McAfee Sikkerhedscenter	<ol style="list-style-type: none">1 Start McAfee Sikkerhedscenter (Start > All Programs (Alle programmer) > McAfee > McAfee Security Center (McAfee Sikkerhedscenter)).2 På personal firewall plus (personlig brandmur plus) fanebladet, klik på View the Internet Applications List (Se listen med Internetprogrammer).3 Find og vælg Dell S500 or S500wi Projector (Dell S500 eller S500wi projektor) på listen.4 Højreklik på dens kolonne Permissions (Tilladelser).5 Vælg Allow Full Access (Tillad fuld adgang) i pop-up menuen.
Norton AntiVirus	<ol style="list-style-type: none">1 Åbn Norton AntiVirus (Start > All Programs (Alle programmer) > Norton AntiVirus > Norton AntiVirus).2 Klik på Options (Funktioner) menuen og vælg derefter Norton AntiVirus.3 På Status (Status) siden, vælg Internet Worm Protection (Beskyttelse mod internet-orm).4 Find og vælg Dell S500 or S500wi Projector (Dell S500 eller S500wi projektor) på listen over programmer.5 Højreklik på dens kolonne Internet Access (Internetadgang).6 Vælg Permit All (Tillad alt) i pop-up menuen.7 Klik på OK.
Sygate Personlig Brandmur	<ol style="list-style-type: none">1 Åbn Sygate Personal Firewall (Start > All Programs (Alle programmer) > Sygate > Sygate Personal Firewall).2 På listen med Running Applications (Løbende programmer), find og højreklik på Dell S500 or S500wi Projector (Dell S500 eller S500wi projektor).3 Vælg Permit (Tillad) i pop-up menuen.

Brandmur-beskyttelse	Konfiguration
Windows Brandmur	<ol style="list-style-type: none"> 1 Åbn Windows Firewall (Start > All Programs (Alle programmer) > Control Panel (Kontrolpanel)). Dobbeltklik på Windows Firewall. 2 På Generelt fanebladet, fjern markering fra Don't allow exceptions (Tillad ikke undtagelser). 3 På Exceptions (Undtagelser) fanebladet, klik på Add Program...(Tilføj program...). 4 Find og vælg Dell S500 or S500wi Projector (Dell S500 eller S500wi Projektør) på programlisten og klik derefter på OK. 5 Klik på OK for at bekræfte undtagelsesindstillingerne.
Zonealarm	<ol style="list-style-type: none"> 1 Åbn Zone Alarm Firewall (Start > All Programs (Alle programmer) > Zone Labs > Zone Labs Center). 2 På siden Program Control (Programkontrol), find og vælg Dell S500 or S500wi Projector (Dell S500 eller S500wi Projektør) på listen. 3 Højreklik på kolonnen Access-Trusted (Adgang betroet). 4 Vælg Permit (Tillad) i pop-op menuen. 5 Højreklik og vælg kolonnerne Allow (Tillad) til Access-Internet (Internetadgang), Server-Trusted (Server betroet) og Server-Internet (Server internet).

Lav programsymbol

Med programsymbolet kan du udføre ”Plug & Show” med et USB symbol.

- 1 I programsoftwaret, klik på  > Make Application Token (Lav programsymbol).
- 2 Følgende skærm ses. Klik på Next (Næste).



- 3 Anbring et flash-drev i en af computerens USB porte. Vælg drevet på listen og klik derefter på Next (Næste).

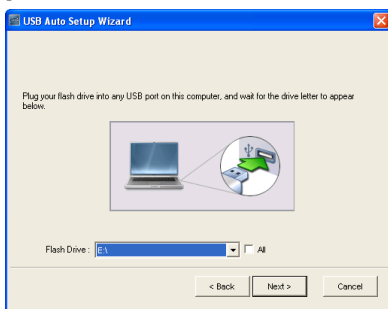

- 4 Klik på Finish (Afslut) for at lukke guiden.



Fejlfinding på din projektor



Hvis du oplever problemer med din projektor, så se i de følgende fejlfindingstips. Hvis problemet fortsætter, så kontakt Dell™. (Se Kontakt Dell™ på side 125).



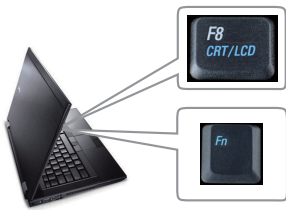

Problem

Der vises intet billede på skærmen



Mulig løsning

- Kontroller, at du har valgt den rigtige indgangskilde i menuen INPUT SOURCE (INDGANGSKILDE).
- Kontroller, at den eksterne grafikport er aktiveret. Hvis du bruger en Dell™ laptop computer, så tryk på   (Fn + F8). For andre computere, se i den respektive dokumentation. Hvis billeder ikke vises korrekt, skal du opgradere computerens videodriver. For Dell computere, se support.dell.com.
- Kontroller, at alle kabler er korrekt tilsluttet. Se "Tilslutning af projektoren" på side 12.
- Kontroller, at benene på stikkene ikke er bøjeede eller knækkede.
- Kontroller, at lampen er korrekt installeret (se "Udskiftning af lampe" på side 116).
- Brug **Test Pattern (Testmønster)** i **Projector Settings (Projektorindstillinger)** i menuen **Advanced Settings (Avancerede indstillinger)**. Kontroller, at farverne på testmønstret er korrekte.

Problem (fortsat)	Mulig løsning (fortsat)
Delvist, rullende og forkert vist billede	<p>1 Tryk på Auto adjust [Automatisk justering]-knappen på fjernbetjeningen eller på kontrolpanelet.</p> <p>2 Hvis du bruger en Dell™ bærbar computer, så indstil opløsningen på computeren til WXGA (1280 x 800):</p> <p>a Højreklik på den ubrugte del af dit Microsoft® Windows® skrivebord, klik på Egenskaber, og vælg derefter fanen Indstillinger.</p> <p>b Kontroller, at indstillingen er på 1280 x 800 pixel for den eksterne skærmport.</p> <p>c Tryk på   (Fn+F8).</p> <p>Hvis du oplever problemer med at ændre opløsninger, eller hvis din skærm fryser, så genstart alt udstyr og projektoren.</p> <p>Hvis du ikke bruger en Dell™ bærbar computer, så se i din dokumentation. Hvis billeder ikke vises korrekt, skal du opgradere computerens videodriver. For Dell computer, se support.dell.com.</p>
Skærmen viser ikke din præsentation	Hvis du bruger en bærbar computer, så tryk på   (Fn+F8).
Billedet er ustabilt eller flimrer	Juster sporingen i Display Settings (Skærmindstillinger) i menuen Advanced Settings (Avancerede indstillinger) i OSD-menuen (kun i pc-funktion).
Billedet har en lodret flimrende bjælke	Juster frekvensen i Display Settings (Skærmindstillinger) i menuen Advanced Settings (Avancerede indstillinger) i OSD-menuen (kun i pc-funktion).
Billedfarven er forkert.	<ul style="list-style-type: none"> Hvis skærmen modtager de forkerte signaluddata fra grafikkortet, skal du indstille signaltypen til RGB i OSD Image Settings (Billedindstillinger) i fanen Advanced Settings (Avancerede indstillinger). Brug Test Pattern (Testmønster) i Projector Settings (Projektorindstillinger) i menuen Advanced Settings (Avancerede indstillinger). Kontroller, at farverne på testmønstret er korrekte.

Problem (fortsat)	Mulig løsning (fortsat)
Billedet er ude af fokus	<ol style="list-style-type: none"> 1 Juster fokuseringen på projektorlinsen. 2 Kontroller, at projektionsskærmen er indenfor den angivne afstand fra projektoren (1,60 fod [0,489 m] til 2,15 fod [0,655 m] ± 0,02 fod [0,6 mm]).
Billedet er trukket, når der vises en 16:9 DVD	<p>Projektoren detekterer automatisk inputsignalets format. Det bevarer det projicerede billedes format i henhold til indgangssignalets format med en oprindelig indstilling.</p> <p>Hvis billedet stadig er strukket, indstil størrelsesforholdet i Display Settings (Displayindstillinger) i menuen Advanced Settings (Avancerede indstillinger) i OSD.</p>
Billedet er spejlvendt	Vælg Projector Settings (Projektorindstillinger) i Advanced Settings (Avancerede indstillinger) i OSD og juster projektorens tilstand.
Lampen er brændt ud eller har en blobbende lyd	Når lampen når slutningen af levetiden, kan den brænde ud og måske lave en blobbende lyd. Hvis det sker, tændes projektoren ikke. Hvis du vil udskifte lampen, skal du se "Udskiftning af lampe" på side 116.
LAMPE lyser fast gult	Hvis LAMP (LAMPE) lyset er kraftig gult, skal lampen udskiftes.
LAMPE blinker gult	<p>Hvis LAMP (LAMPE) lyset blinker gult, kan lampemodulets forbindelse være afbrudt. Tjek lampemodulet og kontroller, at det er korrekt monteret.</p> <p>Hvis LAMP (LAMPE) lyser og Strømforsyning blinker gult, har lampedriveren fejlet, og projektoren lukker automatisk ned.</p> <p>Hvis LAMP (LAMPE) og TEMP (TEMPERATUR) blinker gult, og Strømforsyning lyser fast blåt, er der fejl ved farvehjulet, og projektoren lukker automatisk ned.</p> <p>Ryd projiceringstilstanden ved holde POWER (STRØM) knappen nede i 10 sekunder.</p>

Problem (fortsat)	Mulig løsning (fortsat)
TEMP (TEMPERATUR) lyser konstant orange	Projektoren er overophedet. Skærmen lukker automatisk ned. Tænd for skærmen igen, når projektoren er afkølet. Hvis problemet fortsætter, så kontakt Dell™.
TEMP (TEMPERATUR) blinker gult	Hvis projektorens ventilator fejler, slukker projektoren automatisk. Prøv at rydde projektortilstanden ved at holde knappen Strømforsyning nede i 10 sekunder. Vent 5 minutter og tænd så igen. Hvis problemet fortsætter, kontakt Dell™.
OSD (skærmmenuent) kommer ikke frem på skærmen	Forsøg at trykke på knappen Menu på panelet i 15 sekunder for at oplåse OSD. Kontroller Menu Lock (Menu-lås) aktiveret side 65.
Fjernbetjeningen fungerer ikke jævnt eller fungerer kun inden for et begrænset område	Batteriet er måske lavt. Kontroller om laserstrålen, der transmitteres fjernt fra, er for svag. Hvis det er tilfældet, så udskift med to nye AAA-batterier.

fejlfinding af din interaktive pen

Problem (fortsat)	Mulig løsning (fortsat)
Kan ikke bruge pennen eller kan ikke tilslutte pennen	<ul style="list-style-type: none">• Tjek om indgangskilden er Pc (VGA, HDMI, trådløs og LAN)• Tjek om den interaktive funktion er aktiveret. (Menu -> Advanced Settings (Avancerede indstillinger) -> Interactive Settings (Indstillinger for interaktivitet) -> Interactive (Interaktiv))• Tjek om forbindelsen er korrekt udført. (Menu -> Advanced Settings (Avancerede indstillinger) -> Interactive Settings (Indstillinger for interaktivitet) -> Interactive (Interaktiv))• Når der bruges trådløs eller LAN forbindelse, og pennen ikke virker, tjek om funktionen Wireless and Network (Trådløs og netværk) er aktiveret.<ol style="list-style-type: none">1 (Menu -> Advanced Settings (Avancerede indstillinger) -> Wireless/Network Settings (Indstillinger for trådløs/netværk) -> Network (Netværk))2 (Menu -> Advanced Settings (Avancerede indstillinger) -> Wireless/Network Settings (Indstillinger for trådløs/netværk) -> Wireless Settings (Indstillinger for trådløs))• Når der bruges trådløs eller LAN forbindelse, tjek om Wireless Application Software er forbundet. (Understøtter kun fuld-skærm udgang).• Tjek om billedsensor vender mod skærmen.• Tryk på en hvilken som helst knap for at aktivere (undtagen Pennespids knappen).
LED virker ikke.	Tjek om batteriet er løbet ud.
Den gule LED lyser konstant	Batteriladningen er lav. Oplad den interaktive pens batteri.
Den grønne LED lyser konstant, men markøren bevæger sig ikke. Projektoren viser "USB connection is not detected" (USB forbindelse ikke genkendt).	Tjek om Mini USB er tilsluttet.

Kan ikke vælge Interactive	Tjek om der er en Pc (VGA, HDMI, trådløs og LAN) indgangskilde.
Kan ikke bruge pennen med 3D som kilde.	<p>a 3D kilden er ikke understøttet.</p> <p>b Udgangssignal på 120 Hz er ikke understøttet.</p>
Kan ikke bruge pennen med komposit video eller S-video kilde.	Komposit video eller S-video kilde er ikke understøttet.
Kan ikke bruge pennespids	Hvis pennespidsen er slidt op, udskift med en ny.
Kan trådløs USB funktion bruges med USB skærm?	Trådløs USB funktion understøttes ikke.

Styresignaler

Projektorstatus	Beskrivelse	Kontrolknapper		Indikator	
		Strømforsyning	TEMP (TEMPERATUR) (Gul)	LAMP (LAMPE) (Gul)	
Standby-funktion	Projektoren i standby-funktion. Klar til at blive tændt.	BLÅ Blinker	SLUKKET	SLUKKET	SLUKKET
Opvarmningsfunktion	Det taget en kort tid for projektoren at varme op og tændes.	BLÅ	SLUKKET	SLUKKET	SLUKKET
Lampe tændt	Projektoren i Normal-funktion, klar til at vise et billede.  Bemærk: OSD-menuen er ikke åbnet.	BLÅ	SLUKKET	SLUKKET	SLUKKET
Afkølingsfunktion	Projektoren køler ned inden den slukker.	BLÅ	SLUKKET	SLUKKET	SLUKKET
Afkøling inden energisparefunktion.	Projektoren bruger ca. 60 sekunder til at afkøle, inden den skifter til Energisparefunktion.	GUL	SLUKKET	SLUKKET	SLUKKET
Projektor overophed	Luftventilationen er muligvis blokeret eller den omgivende temperatur er muligvis over 35°C. Projektoren lukker automatisk ned. Du skal sikre dig, at ventilationsåbningerne ikke er blokerede og at den omgivende temperatur ligger indenfor området for apparatets funktion. Hvis problemet fortsætter, så kontakt Dell.	SLUKKET	GUL	SLUKKET	SLUKKET
Lampedriver overophed	Lampedriveren er overophedet. Ventilationsåbningerne er muligvis blokerede. Projektoren lukker automatisk ned. Tænd for skærmen igen, når projektoren er afkølet. Hvis problemet fortsætter, så kontakt Dell.	GUL	GUL	SLUKKET	SLUKKET
Ventilator defekt.	En af ventilatorerne svigter. Projektoren lukker automatisk ned. Hvis problemet fortsætter, så kontakt Dell.	SLUKKET	GUL Blinker	SLUKKET	SLUKKET
Lampens driver defekt	Lampens driver svigter. Projektoren lukker automatisk ned. Træk ledningen ud af stikkontakten efter tre minutter, og tænd derefter for skærmen igen. Hvis problemet fortsætter, så kontakt Dell.	GUL Blinker	SLUKKET	GUL Blinker	GUL Blinker
Farvehjulsvigt	Farvehjulet kan ikke starte. Projektoren svigter og den lukker automatisk ned. Træk ledningen ud af stikkontakten efter tre minutter, og tænd derefter for projektoren. Hvis problemet fortsætter, så kontakt Dell.	BLÅ	GUL Blinker	GUL Blinker	GUL Blinker
Lampesvigt	Lampen er defekt. Udskift lampen.	SLUKKET	SLUKKET	GUL	GUL
Fejl - DC-strømforsyning (+12 V)	Strømforsyningen er afbrudt. Projektoren lukker automatisk ned. Træk ledningen ud af stikkontakten efter tre minutter, og tænd derefter for projektoren. Hvis problemet fortsætter, så kontakt Dell.	GUL Blinker	GUL	GUL	GUL
Lampemodulforbindelse fejlet	Lampemodulforbindelsen kan være afbrudt. Tjek lampemodulet og kontroller, at det er korrekt monteret. Hvis problemet fortsætter, så kontakt Dell.	SLUKKET	SLUKKET	GUL Blinker	GUL Blinker

Interactive Pen LED styresignaler

PEN-status	Beskrivelse	Indikator		Tjekker flow og punkter / tidspunkter
		Grøn farve	Gul farve	
Normal tilstand 1)	Pen vender mod skærmen med linket.	Fast ON (TÆNDT)	SLUKKET	
Normal tilstand 2)	Pen vender ikke mod skærmen, men med linket.	Blinker 0,02 s TIL /1 s FRA	SLUKKET	Går i dvaletilstand efter tre minutter.
Søg efter åbent netværk-tilstand	Når pennen søger efter et åbent netværk (den grønne LED blinker hver 2 s). Når du holder knappen for pennespids og funktion nede i 5 s skifter pennen til denne tilstand.	Blinker 0,1 s TIL /0,1 s FRA og 0,1 s TIL /1,7 s FRA	SLUKKET	Hvis pennen ikke parres med projektoren succesfuldt, skifter pennen til dvaletilstand efter 3 minutter
Søg efter fast netværk-tilstand	Når pennen søger efter et fast netværk.	Blinker 0,3 s TIL /0,3 s FRA	SLUKKET	Hvis pennen ikke parres med projektoren succesfuldt, skifter pennen til dvaletilstand efter 3 minutter
Parringstilstand	Efter du har holdt funktionsknappen nede i 5 sekunder, blinker den grønne LED 1 gang hver 0,15 s (fortsættes i 10 sekunder).	Blinker 0,15 s TIL /0,3 s FRA	SLUKKET	Hvis pennen parres med projektorens succesfuldt, skifter pennen til Parring succesfuld-tilstand. Hvis pennen ikke parres med projektoren succesfuldt, skifter pennen til Parring mislykkedes-tilstand efter 10 s.
Parring succesfuld-tilstand	Når pennen parres med projektoren succesfuldt efter parrings-tilstand (grøn og gul LED blinker skiftevis i 3 s).	Blinker 0,3 s TIL /0,3 s FRA	Blinker 0,3 s FRA /0,3 s TIL	Skifter til parrings-tilstand og parrer succesfuldt i 10 s
Parring mislykkedes-tilstand	Når pennen ikke parres med projektoren succesfuldt efter parrings-tilstand (grøn og gul LED blinker samtidigt i 3 s).	Blinker 0,3 s TIL /0,3 s FRA	Blinker 0,3 s TIL /0,3 s FRA	Skifter til parrings-tilstand og parring mislykkedes efter 10 s
Sovetilstand	Går i dvaletilstand for at spare strøm.	Fast TIL 3 s.	Fast TIL 3 s.	1. Pen vender ikke mod skærmen, men med linket: Går i sovetilstand efter tre minutter. 2. Efter søgning efter AP kanal i tre cyklusser uden link går i sovetilstand.
Svagt batteri	Pennens batteri er svagt. Batteriet udløber efter to timer.	SLUKKET	Blinker 1 s TIL /1 s FRA	MSP430 tjekker batteriets styrke ved normal drift. Denne advarsels-LED vises, hvis batteriet er svagt.
Batteriet er udløbet og kan ikke drive PB	Billedføleren og RF-modulet fungerer ikke korrekt. Pennen kan ikke fungere normalt.	SLUKKET	Fast ON (TÆNDT)	Pennens batteri er udløbet. Strømmen virker kun på MSP430. Alarm-LED ses i ét minut for at spare strøm og går derefter i dvaletilstand. Pennen kan ikke bruges i denne situation.
Batteri oplader når batteristand er lav	Pen er sat i oplader eller har forbindelse til laptop med USB-kabel	I/R	Fast ON (TÆNDT)	
Batteri oplader når batteristand er fuld	Pen er sat i oplader eller har forbindelse til laptop med USB-kabel	I/R	SLUKKET	

Udskiftning af lampe

ADVARSEL: Inden du begynder nogle af procedurerne i dette afsnit, skal du følge Anvisninger omkring sikkerhed, som beskrevet på side 10.

Udskift lampen, når du ser meddelelsen "**Lamp is approaching the end of its useful life in full power operation. Replacement suggested!** www.dell.com/lamps" (Lampen er ved at nå afslutningen af sin brugbare levetid ved fuld funktion. Udskiftning anbefales! www.dell.com/lamps) vises på skærmen. Hvis problemet fortsætter efter udskiftning af lampen, så kontakt Dell™. For yderligere oplysninger, se Kontakt Dell™ på side 125.

ADVARSEL: Brug en original lampe og sørg for sikre og optimale arbejdsforhold for projektoren.

ADVARSEL: Lampen bliver meget varm, når den er i brug. Forsøg ikke at udskifte lampen, før projektoren er kølet af i mindst 30 minutter.

ADVARSEL: Rør ikke ved pæren eller lampeglasset på noget tidspunkt. Projektorlamper er meget skrøbelige og kan bryde, hvis de berøres. De spredte glasskår er skarpe og kan medføre personskaade.

ADVARSEL: Hvis lampen brister skal alle skår fjernes fra projektoren, og de skal bortskaffes eller genbruges, i overensstemmelse med den lokale eller indenlandske lovgivning. For yderligere oplysninger, se www.dell.com/hg.

- 1 Sluk for projektoren, og træk stikket ud.
- 2 Lad projektoren køle af i mindst 30 minutter.
- 3 Løsn skruen, der holder lampedækslet fast, og fjern dækslet.
- 4 Løsn skruen, der holder lampen.
- 5 Træk lampen op i dens metalhåndtag.

BEMÆRK: Dell™ kan forlange, at lamper, der udskiftes under garantien, returneres til Dell™. Ellers kontakt dit lokale genbrugscenter for at få oplyst det nærmeste affaldsdepot.

- 6 Udskift med en ny lampe.
- 7 Spænd de to skruer, der holder lampen.
- 8 Sæt lampedækslet på plads og spænd skruen.
- 9 Nulstil lampens brugstid ved at vælge "Yes" (Ja) for Lamp Reset (Nulstilling af



lampe) i OSD Power Settings (Strømindstillinger) i menuen Advanced Setting (Avancerede indstillinger) (se Strømindstillinger i menuen Avancerede indstillinger side 67). Når et nyt lampemodul monteres, nulstiller projektoren automatisk lampetimerne.



ADVARSEL: Bortskaffelse af lamper (kun USA)

 LAMPE(R) INDEN I DETTE PRODUKT INDEHOLDER KVIKSØLV OG SKAL GENBRUGES ELLER BORTSKAFFES I OVERENSSTEMMELSE MED LOKALE, STATSIGE ELLER FØDERALE LOVE. FOR YDERLIGERE INFORMATION, SE WWW.DELL.COM/HG ELLER KONTAKT ELECTRONIC INDUSTRIES ALLIANCE PÅ WWW.EIAE.ORG. FOR SPECIFIK INFORMATION OM BORTSKAFFELSE AF LAMPE, SE WWW.LAMPRECYCLE.ORG.

Specifikationer

Lysventil	0,65" WXGA S450 DMD, DarkChip3™
Brightness (Lysstyrke)	3200 ANSI Lumens (maks.)
Kontrastområde	2300:1 Typisk (Fuld Til/Fuld Fra)
Ensartethed	80% Typisk (Japan-standard - JBMA)
Antal pixel	1280 x 800 (WXGA)
Farvevisning	1,07 milliarder farver
Farvehjulshastighed	2 X 1 X for 3D-visning
Projektionslinse	F-Stop: F/2,71 Effektiv fokallængde = 4,415 mm @ 87,2 skærmstørrelse fast Projektionsforhold = 0,3 bred og tele
Projektionsskærmstørrelse	77~100 tommer (diagonal)
Projektionsafstand	0,489 m~0,655 m ± 6 mm (1,60~2,15 ± 0,02 fod)
Videokompatibilitet	Komposit video / S-video NTSC (J, M, 4.43), PAL (B, D, G, H, I, M, N, Nc, 60), SECAM (B, D, G, K, K1, L) Komponent-video via VGA og HDMI: 1080i/p, 720p, 576i/p, 480i/p
Strømforsyning	Universel AC 100-240 50-60 Hz med PFC indgang
Strømforgbrug	Normal tilstand: 345 W ± 10 % @ 110 V AC (Netværk Til) Eco Mode (Eco-tilstand): 320 W ± 10 % @ 110 V AC (netværk Til) Energisparetilstand: <10 W (trådløs og netværk Til) Standby-tilstand: < 0,5 W (netværk Fra, og VGA_OUT Fra og trådløs Fra)

Lyd	2 højttaler x 5 W RMS
Støjniveau	34 dB(A) normal tilstand, 31 dB(A) eco-funktion
Projektorens vægt	Ca. 7,08 kg (15,6 ± 0,05 pund)
Pen-vægt	60 g (0,13 pund) (med Li-ion-batteri)
Projektorens dimensioner (B x H x D)	326,8 x 191 x 420,5 mm

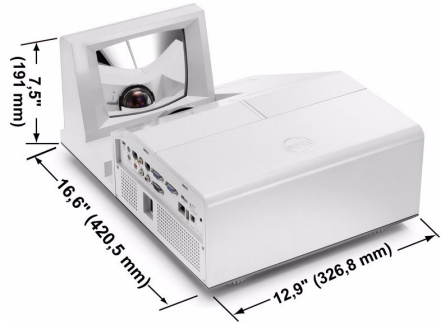

Dimensioner for interaktiv pen (B x H x D)	22,46 x 23,79 x 169,17 mm
Kun for S500wi	



Miljøforhold	Driftstemperatur: 5°C - 35°C (41°F- 95°F)
	Fugtighed: 80% maks.
	Opbevaringstemperatur: 0°C til 60°C (32°F til 140°F)
	Fugtighed: 90 % maks.
	Forsendelsestemperatur: -20°C til 60°C (-4°F til 140°F)
	Fugtighed: 90 % maks.

I/O-stik

Strøm: Ét AC (vekselstrøm) stik (3-pin – C14 indgang)

VGA indgang: To 15-stikben D-sub stik (blå), VGA-A og VGA-B til analog RGB/komponent indgangssignaler.

VGA output: Ét 15-stikben D-sub stik (sort) til VGA-A loop-through.

S-video indgang: Ét standard 4-pin min-DIN S-video stik til Y/C signal.

Komposit video-indgang: Ét gult RCA stik til CVBS signal.

HDMI-input: Ét HDMI stik til støtte for HDMI 1.3. Er HDCP-kompliant

Analog lydindgang: Et 3,5 mm stereo mini-telefonstik (blå) og et par RAC konnektore (rød/hvid).

Variabel lydudgang: Ét 3,5 mm stereo mini-telefonstik (grøn).

USB (type A)-port: Et USB-stikfor foto/PtG-viewer (JPG/PPT-format).

USB (type B)-port: En mini-USB-slave for fjernsupport interaktiv pen (kun for S500wi) og et USB-stik til understøttelse af USB-skærm.

RS232 port: Ét mini-DIN 6-stikben til RS232 kommunikation.

RJ45 port: Et RJ45-stik til styring af projektor via netværk- og LAN-skærm.

Mikrofon: Ét 3,5 mm stereo mini-telefonstik (lyserød).

12 V udgang: En 12 V DC/200 mA maks. relæudgang til drift af automatisk skærm.

Trådløs dongle

Trådløs standard: IEEE802.11b/g/n

Wireless (Trådløs): Et WiFi USB (type A)-stik for understøttelse af trådløs dongle (indlagt WiFi, USB-interface, S500 er valgfri).

OS miljø: Windows Vista/XP/2000, MAC OS X

Support: Præsentations-lysbilleder og projektorkontrol.

Muliggør tilslutning af op til 30 brugere samtidigt.

4-til-1 splitskærm. Muliggør visning af fire lysbilleder på skærmen.

Konferencekontrol-tilstand.

Understøtter projektion med lyd (der skal installeres en ekstra driver)

Lamp (Lampe)

Philips 280 W brugerudskiftelig lampe (op til 3000 timer i øko-tilstand)



BEMÆRK: Vurderingen af en projektorlampes levetid er udelukkende et mål for forringelse af lysstyrke. Den er ikke en specifikation for, hvornår lampen vil holde op med at lyse. Lampeliv defineres som den tid, det tager for over 50% af en lampeprøvepopulation at have en nedgang i lysstyrken på ca. 50% af det nominelle lys for den pågældende lampe. Lampens nominelle levetid garanteres ikke på nogen måde. En projektorlampes faktiske driftslevetid varierer i henhold til arbejdsbetingelser og brugsmønstre. Brug af en projektor under vanskelige forhold, hvilket f.eks. kan være støvede omgivelser, høje temperaturer, mange timer om dagen og mange forekomster af tænd/sluk, vil højst sandsynligt medføre forkortet driftslevetid og lampefejl.

RS232-stikfordeling

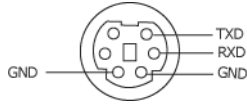

RS232-protokol

- Kommunikationsindstillinger

Forbindelsesindstillinger	Tidsinterval
Baudhastighed	19.200
Databit	8
Paritet	Ingen
Stopbit	1

- **Kommandotyper**
Bruges til at få vist OSD-menuen og justere indstillingerne.
- **Kontrollkommandosyntaks (fra pc til projektor)**
[H][AC][SoP][CRC][ID][SoM][COMMAND]
- **Eksempel:** Kommandoen ON (TIL) (Send først nedre byte)
--> 0xBE, 0xEF, 0x10, 0x05, 0x00, 0xC6, 0xFF, 0x11, 0x11, 0x01, 0x00, 0x01
- **Liste over kontrollkommandoer**
For at se den seneste RS232 kode, skal du gå til Dell Support stedet:
Support.dell.com.

Kompabilitets-tilstande (analoge/digitale)

Opløsning	Opdateringsfrekvens (Hz)	Hsync, frekvens (KHz)	Pixel-klokke (MHz)
640 x 350	70,087	31,469	25,175
640 x 480	59,940	31,469	25,175
640 x 480 p60	59,940	31,469	25,175
720 x 480 p60	59,940	31,469	27,000
720 x 576 p50	50,000	31,250	27,000
720 x 400	70,087	31,469	28,322
640 x 480	75,000	37,500	31,500
848 x 480	60,000	31,020	33,750
640 x 480	85,008	43,269	36,000
800 x 600	60,317	37,879	40,000
800 x 600	75,000	46,875	49,500
800 x 600	85,061	53,674	56,250
1024 x 768	60,004	48,363	65,000
1280 x 720 p50	50,000	37,500	74,250
1280 x 720 p60	60,000	45,000	74,250
1920 x 1080 i50	50,000	28,125	74,250
1920 x 1080 i60	60,000	33,750	74,250
1280 x 720	59,855	44,772	74,500
1024 x 768	75,029	60,023	78,750
1280 x 800	59,810	49,702	83,500
1366 x 768	59,790	47,712	85,500
1360 x 768	60,015	47,712	85,500
1024 x 768	84,997	68,677	94,500
1440 x 900	59,887	55,935	106,500
1152 x 864	75,000	67,500	108,000
1280 x 960	60,000	60,000	108,000
1280 x 1024	60,020	63,981	108,000
1152 x 864	85,000	77,095	119,651
1400 x 1050	59,978	65,317	121,750
1280 X 800	84,880	71,554	122,500
1280 x 1024	75,025	79,976	135,000
1440 X 900	74,984	70,635	136,750
1680 x 1050	59,954	65,290	146,250
1280 x 960	85,002	85,938	148,500
1920 x 1080	60,000	67,500	148,500
1400 X 1050	74,867	82,278	156,000
1280 x 1024	85,024	91,146	157,000
1440 X 900	84,842	80,430	157,000
1600 x 1200	60,000	75,000	162,000

800 x 600	119,972	76,302	73,250
1024 x 768	119,989	97,551	115,500
1280 x 720	120,000	101,563	146,250

Sådan kontakter du Dell

Kunder i USA skal ringe på 800-WWW-DELL (800-999-3355).



BEMÆRK: Hvis du ikke har en aktiv internetforbindelse, kan du finde kontaktoplysningerne på din kvittering, pakseddel, regning eller i Dells produktkatalog.

Dell™ har flere forskellige support- og servicemuligheder, både online og over telefonen. Tilgængeligheden varierer efter land og produkt, og nogle af servicemulighederne findes muligvis ikke i dit område. Hvis du vil kontakte Dell angående problemer omkring salg, teknisk support eller kundeservice:

- 1 Gå til [Support.dell.com](https://support.dell.com).
- 2 Kontroller dit land eller område i rullemenuen **Vælg land/område** nederst på siden.
- 3 Klik på **Kontakt os** til venstre på siden.
- 4 Vælg det ønskede hyperlink for service eller support, baseret på dine behov.
- 5 Vælg, hvordan du vil kontakte Dell, efter hvad der passer bedst for dig.

Kontakt eInstruction

eInstruction omfatter telefonbaseret og online teknisk støtte. Mulighederne er forskellige fra land til land, men en e-mail til techsupport@einstruction.com kan sendes af brugere i alle lande.

USA eInstruction Software Technical Support

Telefon: 480-443-2214 eller 800-856-0732

E-mail: Techsupport@einstruction.com

International eInstruction Software Technical Support, EMEA

Telefon: +33 1 58 31 1065

E-mail: EU.Support@einstruction.com

Webbaseret, teknisk støtte er til rådighed på:

www.einstruction.com (i U.S.A.)

www.einstruction.de (i Tyskland)

www.einstruction.fr (i Frankrig)

www.einstruction.it (Italien)

www.einstruction.fr (i Frankrig)

Tillæg: Ordliste

ANSI Lumens — En standard for måling af lysstyrke. Det beregnes ved at opdele et billede på en kvadratmeter ind i ni lige store firkanter, måle lux (eller lysstyrken)- aflæsningen i midten af hver firkant, og finde gennemsnittet af disse ni punkter.

Aspect Ratio (Størrelsesforhold) — Det mest populære billedformat er 4:3 (4 til 3). Tidlige tv- og computervideoformater er billedformatet 4:3, hvilket betyder, at bredden af billedet er $\frac{4}{3}$ gange højden.

Brightness (Lysstyrke) — Lysmængden der udsendes fra en skærm eller en projektorskærm eller projektorenhed. Projektorens lysstyrke måles i ANSI lumens.

Color Temperature (Farvetemperatur) — Farvens udseende fra hvidt lys. Lave farvetemperaturer betyder varmere (mere gult/rødt) lys mens højere farvetemperatur betyder et mere koldt (mere blå) lys. Standardenheden for farvetemperatur er Kelvin (K).

Component Video (Komponentvideo) — En metode til levering af kvalitetsvideo i et format, der består af luminans-signalet og to separate krominans-signaler, og som defineres som Y'Pb'Pr' for analogt komponent og som Y'Cb'Cr' for digitalt komponent. Komponentvideo findes på dvd-afspillere.

Composite Video (Kompositvideo) — Et videosignal, der kombinerer luminansen (lysstyrken), krominansen (farven), sprængningen (farvereferecen) og synkroniseringen (horisontal og vertikal synkronisering af signaler) til en signalbølgeform, der overføres på et enkelt ledningspar. Der findes tre typer formater, nemlig NTSC, PAL og SECAM.

Compressed Resolution (Komprimeret opløsning) — Hvis indgangsbilledet har en højere opløsning end den aktuelle opløsning på projektoren, skaleres billedet således, at det passer til den aktuelle opløsning på projektoren. Komprimeringen på et digitalt apparat er således, at noget af billedets indhold mistes.

Contrast Ratio (Kontrastområde) — Område for lyse og mørke værdier i et billede, eller forholdet mellem deres maksimum- og minimumværdier. Der er to metoder, der bruges af projektionsindustrien til måling af området:

1 *Full On/Off (Fuld Til/Fra)* — måler forholdet mellem lyseffekten på et helt hvidt billede (fuld Til) og lyseffekten på et helt sort billede (fuld Fra).

2 **ANSI** — måler et mønster på 16 skiftende sorte og hvide rektangler. Den gennemsnitlige lyseffekt fra de hvide rektangler divideres med den gennemsnitlige lyseffekt fra de sorte rektangler for at bestemme ANSI-kontrastområde.

Full On/Off (Fuld Til/Fra)-kontrast er altid et større nummer end ANSI-kontrast for samme projektor.

dB — decibel — En enhed, der bruges til at udtrykke den relative forskel i strøm eller intensitet, sædvanligvis mellem to akustiske eller elektriske signaler, svarende til ti gange den fælles logaritmestørrelse af de to niveauer.

Diagonal Screen (Diagonalskærm) — En metode til måling af størrelsen af en skærm eller et projiceret billede. Den måles fra et hjørne til det modsatte hjørne. en 9 fod høj, 12 fod bred skærm har en diagonal på 15 fod. Dette dokument går ud fra, at diagonaldimensionerne er for det traditionelle 4:3-område for et computerbillede, som i eksemplet ovenfor.

DHCP — Dynamic Host Configuration Protocol (Dynamisk Værtskonfigurations Protokol) — En netværksprotokol, hvormed en server automatisk kan tildele en TCP/IP adresse til en enhed.

DLP® — Digital Light Processing™ (Digital lysbehandling) — Refleksiv visningsteknologi, der er udviklet af Texas Instruments ved hjælp af små, manipulerede spejle. Lys, der passerer gennem et farvefilter, sendes til DLP-spejle, der arrangerer de RGB-farver i et billede, der projiceres på skærmen, også kendt som DMD.

DMD — Digital Micro- Mirror Device (Digital mikrospejlenhed) — Hver DMD består af tusind hældende, mikroskopiske aluminiumslegerede spejle, der er monteret på en skjult bøjle.

DNS — Domain Name System (Domænenavnsystem) — En internettjeneste, som oversætter domænenavne til IP-adresser.

Focal Length (Fokallængde) — Distancen fra linseoverfladen til dens fokale punkt.

Frequency (Frekvens) — Omfanget af gentagelse i forløb pr. sekund for elektriske signaler. Måles i Hz (Hertz).

HDCP — High-Bandwidth Digital-Content Protection (Højbandbredde Digitalt Indhold Beskyttelse) — En specifikation, udviklet af Intel™ Corporation til beskyttelse af digital underholdning over digital grænseflade såsom DVI, HDMI.

HDMI — High Definition Multimedia Interface (Højdefinitions Multimediaegrænseflade) — HDMI overfører både ikke-komprimeret højdefinitions-video sammen med digital lyd og enhedskontroldata via et enkelt stik.

Hz (Hertz) — Enhed for frekvens.

IEEE802.11 — Et sæt standarder til trådløs, lokal netværks- (WLAN) kommunikation. 802.11b/g bruger 2,4 GHz båndet.

Keystone Correction (Trapezkorrektionssignal) — Enhed der retter en billedskævhed (sædvanligvis en bred top/snæver bund-effekt) på et projiceret billede forårsaget af en forkeft skærmvinkel.

Maximum Distance (Maksimal afstand) — Den afstand fra en skærm, som projektoren skal bruge til at vise et brugbart billede (lyst nok) i et helt mørkt rum.

Maximum Image Size (Maksimal billedstørrelse) — Det største billede en projektor kan vise i et mørkt rum. Denne størrelse er sædvanligvis begrænset af

optikkens fokale rækkevidde.

Minimum Distance (Minimumafstand) — Den tætteste placering, hvormed en projektor kan fokusere et billede på en skærm.

NTSC — National Television Standards Committee (Nationa Tv-standard komite). En nordamerikansk standard for video og transmisioner, med et videoformat på 525 linjer ved 30 billeder per sekund.

PAL — Phase Alternating Line (Phasealtererende linje). En Europæisk standard for video og udsendelser, med et videoformat på 625 linjer ved 25 billeder per sekund.

Reverse Image (Spejlvendt billede) — Funktion, hvormed billedet kan spejlvendes vandret. Når det bruges i et normalt projektionsmiljø, bliver tekst, grafik m.v. vist bagvendt. Omvendt billede bruges til projektion vist bagfra.

RGB — Red, Green, Blue (Rød, Grøn, Blå) — Bruges typisk til at beskrive en skærm, der kræver separate signaler for hver af de tre farver.

S-Video (S-video) — En videotransmissionsstandard, der bruger et 4-bens mini-DIN-stik til at sende videoinformation på to signalkabler, der kaldes luminans (lysstyrke, Y) og krominans (farve, C). Der refereres også til S-video som Y/C.

SECAM — En fransk og international fjernsynstransmissionsstandard for video- og fjernsynstransmission, der er tæt relateret til PAL, men bruger en anden metode til at sende farvedata.

SSID — Service Set Identifiers — Et navn til identificering af den bestemte trådløse LAN, som en bruger ønsker at forbinde til.

SVGA — Super Video Graphics Array (Supervideografikrække) — 800 x 600 pixels tæll.

SXGA — Super Extended Graphics Array (Superforlænget grafikrække) — 1280 x 1024 pixel-tælling.

UXGA — Ultra Extended Graphics Array (Ultraforlænget grafikrække) — Tæller 1600 x 1200 pixels.

VGA — Video Graphics Array (Videografikrække) — Tæller 640 x 480 pixels.

WEP — Wired Equivalent Privacy — En metode til kodning af kommunikationsdata. Kodnøglen oprettes og meddeles kun den kommunikerende bruger, så kommunikationsdataene ikke kan afkodes af tredjepart.

XGA — Extended Video Graphics Array (Forlænget videografikrække) — Tæller 1024 x 768 pixels.

WXGA — Wide Extended Graphics Array [Bred forlænget grafikrække — Tæller 1280 x 800 pixel.

Zoom Lens (Zoomlinse) — Linse med variabel fokallængde, hvormed operatøren kan flytte visningen ind eller ud ved at gøre billedet mindre eller større.

Zoom Lens Ratio (Zoomlinsestørrelsesforhold) — Er forholdet mellem det mindste og det største billede en linse kan projicere fra en fast afstand. For eksempel betyder et 1,4:1 zoomlinseforhold, at et 10 fods billede uden zoom ville være et 14 fods billede med fuld zoom.

Indeks

D

Dell
kontakt 125

F

Fejlfinding 108
Kontakt Dell 108
Fjernbetjening 36
IR-modtager 34

H

Hovedenhed 9
Fokuseringsstap 9
IR-modtager 9
Kontrolpanel 9
Lampedæksel 9
Linse 9

I

Interaktiv pen
Håndledsrem 10
Kontrolpanel 10
LED indikatorer 10
Linse 10
Mini-USB opladningsstik 10
Stik til firmware-opgradering 10
Tænd/sluk-kontakt 10
Udskiftelig pennespids 10

J

Justering af det projicerede billede 30
Indstilling af projektorhøjde 30
sænk projektoren
Hældningsjusteringshjul 30
Justering af projektor-zoom og fokus 31
Fokusering 31

K

Kontakt Dell 7, 111, 116
Kontrolpanel 34

O

On-Screen Display
(Skærmvisning) 51
AUTOM. JUSTERING 52
AVANCEREDE
INDSTILLINGER 54
HJÆLP 72
Hovedmenu 51
INPUT-KILDE 51
INPUT-KILDE FOR
MULTIPEL SKÆRM 52
LANGUAGE (SPROG) 72
LYD-INPUT 54
LYDSTYRKE 54

LYSSTYRKE/KONTRAST 53
VIDEO-TILSTAND 53

S

Specifikationer

Antal pixel 118
Brightness (Lysstyrke) 118
Dimensioner 119
Ensartethed 118
Farvehjulshastighed 118
Farvevisning 118
I/O-stik 120
Kontrastområde 118
Lyd 119
Lysventil 118
Miljøforhold 119
Projektionsafstand 118
Projektionslinse 118
Projektionsskærmstørrelse 118
RS232-protokol 122
Støjniveau 119
Strømforbrug 118
Strømforsyning 118
Vægt 119
Videokompatibilitet 118

support

kontakt Dell 125

T

Tænd/Sluk for projektoren
Sluk for projektoren 29
Tænd for projektoren 29

telefonnumre 125

Tilslutning af den interaktive pen
12 V DC-stik 27
Interaktiv pen 27
Motoriseret projektionsskærm
27
Netledning 27
USB-A til mini USB-B kabel 27
VGA til VGA kabel 27

Tilslutning af projektoren

HDMI-kabel 23, 24, 26
Komposit videokabel 21
Netledning 15, 16, 17, 18, 20,
21, 22, 23, 24, 25, 26
RS232-kabel 17
S-videokabel 20
Til computer 15
Tilslutning af en computer med
et RS232-kabel 17, 18
Tilslutning med et HDMI-kabel
23
Tilslutning med et
komponentkabel 22
Tilslutning med et
kompositkabel 21
Tilslutning med et S-videokabel
20
USB-A til USB-B kabel 18
USB-til-USB-kabel 15
VGA-til-VGA kabel 15, 16
VGA-til-YPbPr kabel 22

Tilslutningsporte

+12V DC Ud stik 12
Åbning til sikkerhedskabel 12
HDMI stik 12
Komposit videostik 12
Lyd-A indgangsstik 12

Lyd-B højre kanal indgangsstik
12

Lyd-B venstre kanal indgangsstik
12

Mikrofonstik 12

Mini USB til fjernmus,
interaktiv funktion og
firmware-opgradering. 12

Netledningsstik 12

RJ45 stik 12

RS232-stik 12

Sikkerhedsafskærmning 12

S-videostik 12

USB type A viewerstik 12

USB type B skærmstik 12

VGA-A indgangs- (D-sub)- stik
12

VGA-A udgang
(skærm-gennemsløjfning)
12

VGA-B indgangs- (D-sub)- stik
12

U

Udskiftning af lampe 116